

# 8254 DECT Handset 8234 DECT Handset OXO Connect

Manuel utilisateur

8AL90386FRACed01 - 08/2021



## Le présent document décrit les services offerts par le combiné 8254/8234 DECT Handset connecté à un système OXO Connect ou OXO Connect Evolution.

Votre téléphone peut être connecté à une station de base radio IBS, IP-xBS ou IP-DECT en fonction du système téléphonique de l'entreprise. Certaines fonctionnalités dépendent du type de station de base radio à laquelle vous êtes connecté. Le document principal décrit les caractéristiques du téléphone lorsqu'il est connecté à une station de base radio IBS ou IP-xBS. Un chapitre spécifique est utilisé pour décrire les caractéristiques lors d'une connexion en mode E-GAP (IP DECT) ou à une station de base radio compatible GAP (voir chapitre : Utiliser le téléphone en mode E-GAP ou GAP).

### Conditions d'utilisation

Ce téléphone DECT approuvé est destiné à être utilisé avec un PABX sans fil Alcatel-Lucent Enterprise. Les conditions d'utilisation suivantes doivent être respectées, notamment compte tenu de l'utilisation de fréquences radioélectriques

- Des modifications apportées et non approuvées par le constructeur rendent cet équipement inopérable.
- Pour limiter le risque d'interférence, les personnes ayant un stimulateur cardiaque doivent garder le téléphone sans fil loin du stimulateur cardiaque (distance minimale de 15 cm / 6 pouces).
- Il est recommandé de suivre les consignes de sécurité des zones sensibles aux ondes électromagnétiques (hôpitaux...).
- Les équipements DECT ne peuvent être utilisés pour l'établissement de liaisons entre points fixes que dans la mesure où ces liaisons sont temporaires.
- Les conditions d'accès à un réseau télépoint des équipements DECT doivent faire l'objet d'une convention signée avec l'exploitant du réseau télépoint autorisé concerné.
- 8254 DECT Handset : votre téléphone est compatible IP65 mais vous devez veiller à fermer correctement les différents capots.
- 8234 DECT Handset : Votre dispositif répond à la norme IP40. N'exposez pas cet appareil à des conditions difficiles (pluie, air marin, poussière, etc.).
- Eteindre le téléphone avant de changer la batterie.
- Vous ne devez pas mettre en marche ou utiliser votre téléphone à proximité de gaz ou de liquides inflammables.
- L'écouteur comprend des éléments magnétiques qui peuvent attirer des objets métalliques pointus.
- Il y a un risque d'explosion si la batterie n'est pas remplacée correctement. Utilisez uniquement la batterie recommandée : Alcatel-Lucent 3BN67332AA (Dongguan DRN New Energy Co. Ltd. RTR001FXX - Zhongshan Tianmao Battery Co. Ltd. BP1709/A - Li-ion 3.7V 1100mAh 4.1Wh).
- La prise secteur du chargeur doit être proche du support de charge et facilement accessible, afin de servir de dispositif de coupure de l'alimentation électrique.
- Charger la batterie au moins 6h avant la première utilisation.
- Utilisez uniquement les chargeurs recommandés :
  - 82x4 DECT Handset desktop charger (3BN67371AA).
  - 82x4 DECT Handset dual desktop charger (3BN67372AA).
- Avec les alimentations suivantes :
  - 8232 DECT Handset Desktop charger PSU Europe (3BN67335AA)  
Ten Pao (Model S005AYV0500100) – niveau d'efficacité VI (rating I/P :AC 100-240V, 0.2A; O/P : DC 5V, 1A).
  - 8232 DECT Handset Desktop charger PSU WW (3BN67336AA)  
Ten Pao (Model S008ACM0500100 with UK,US,AUS plugs) – niveau d'efficacité VI (rating I/P :AC 100-240V, 0.3A; O/P :DC 5V, 1A).
  - DECT Desktop chargers PSU India (3BN67377AA)  
Ten Pao (Model S005AYI0500100) – niveau d'efficacité VI (rating I/P :AC 100-240V, 0.2A; O/P : DC 5V, 1A).
- Pour éviter tout dommage auditif, ne pas écouter à volume élevé pendant de longues périodes.

Les libellés et les icônes affichés sur votre téléphone ne sont pas contractuels et peuvent être modifiés sans avis préalable. Les libellés et les icônes affichés sur votre téléphone sont dépendants du système auquel vous êtes raccordé et peuvent être différents de ceux spécifiés sur ce document.

1	Découvrir votre téléphone	6
1.1	Description du poste	6
1.2	Icônes d'état	9
1.3	Icônes du MENU	10
1.4	Icônes d'appel	11
1.5	Accéder au MENU et navigation	12
2	Les premiers pas	13
2.1	Contenu de la boîte	13
2.2	Mettre en place la batterie	13
2.3	Charger la batterie du téléphone	14
2.3.1	Chargement de la batterie sur un chargeur simple	14
2.3.2	Chargement de la batterie sur un chargeur double	15
2.3.3	Voyant lumineux	15
2.3.4	Autonomie de votre téléphone	15
2.4	Mettre en marche le téléphone	16
2.5	Eteindre votre téléphone	16
3	Téléphoner	17
3.1	Portail de messagerie	17
3.2	Faire un appel	19
3.3	Appeler par votre répertoire personnel	19
3.4	Appeler votre correspondant à partir de son nom (annuaire de l'entreprise)	20
3.5	Recevoir un appel	20
3.6	Recomposer	21
3.6.1	Rappeler l'un des derniers numéros composé	21
3.7	Demander un rappel automatique lorsque votre correspondant interne est occupé	21
3.8	Journal des appels	21
3.8.1	Accéder au journal des appels.	21
3.8.2	Rappeler le contact	22
3.8.3	Supprimer un événement du journal d'appel	22
3.8.4	Ajouter un contact à votre annuaire personnel	22
3.8.5	Afficher des informations complémentaires concernant l'appel	22
3.8.6	Appuyer sur Acknowledge all missed calls	22
3.8.7	Supprimer tous les événements du journal d'appel	22
3.9	demandes de rappel	22
3.10	Consulter votre boîte vocale	23
3.11	Consulter les messages texte	24
3.12	Envoyer un message texte à un correspondant interne	24
3.13	Envoyer une copie d'un message vocal	26
3.14	Envoyer un message vocal à un destinataire / une liste de diffusion	27
3.15	Choix des appels à renvoyer	27
3.16	Renvoyer les appels vers un autre numéro (renvoi immédiat)	28
3.17	Différents types de renvois / Exemple de renvoi sur occupation	28
3.17.1	Différents types de renvois	28
3.17.2	Exemple de renvoi sur occupation	29
3.18	Renvoyer les appels vers votre boîte vocale	29
3.19	Annuler tous les renvois	29
3.20	Activer/Désactiver l'assistant personnel	29
3.21	L'assistant personnel : un seul numéro pour vous joindre	30
3.22	Répondre à la sonnerie générale	30
3.23	Intercepter un appel	31
3.24	Groupement de postes	31
3.25	Renvoyer les appels de groupement	32
4	En cours de communication	33
4.1	Appeler un second correspondant	33
4.2	Recevoir un deuxième appel	34
4.3	Passer d'un correspondant à l'autre (va-et-vient)	34

4.4	Transférer un appel	34
4.5	Converser simultanément avec 2 correspondants (conférence)	35
4.6	Mettre votre correspondant en attente (parcage)	35
4.7	Activer/Désactiver la fréquence vocale	36
5	Votre poste s'ajuste à vos besoins	37
5.1	Initialiser votre boîte vocale	37
5.2	Personnaliser votre accueil vocal	37
5.3	Modifier votre mot de passe personnel	38
5.4	Régler votre sonnerie	39
5.4.1	Choisir la mélodie	39
5.4.2	Régler le volume de la sonnerie	39
5.4.3	Ajuster le mode vibreur/sonnerie selon vos besoins	39
5.4.4	Passer rapidement du mode sonnerie au mode vibreur et inversement	40
5.5	Répondre automatiquement avec le casque	40
5.6	Activer le mode casque	40
5.7	Régler votre téléphone	41
5.7.1	Régler les fonctions audio	41
5.7.2	Régler le clavier	42
5.7.3	Autres paramètres	42
5.8	Sélectionner la langue du système	42
5.9	Programmer votre annuaire personnel	43
5.10	Modifier une fiche du répertoire personnel	43
5.11	Effacer une fiche du répertoire personnel	44
5.12	Programmer un rappel de rendez-vous	44
5.13	Verrouiller votre téléphone	45
6	Appel de notification d'alarme	47
6.1	Introduction	47
6.2	Appels d'urgence	47
6.3	Appels de notification	47
6.4	Acquittement des alarmes	48
7	Enregistrer le téléphone	49
7.1	Déclarer le téléphone sur un système lors de la première mise en route	49
7.2	Déclarer le téléphone sur d'autres systèmes	50
7.3	Sélectionner votre système téléphonique	51
7.4	Afficher ou modifier le nom du système connecté (réseau)	52
7.5	Désinscrire	52
7.6	Mode de puissance	53
7.7	Changer le code PIN	53
8	Utiliser le téléphone en mode E-GAP ou GAP	54
8.1	Description du poste	54
8.2	Affichage icônes	57
8.2.1	Icônes d'état	57
8.2.2	Icônes du MENU	58
8.2.3	Icônes d'appel	58
8.3	Accéder au MENU et navigation	59
8.4	Faire un appel	60
8.5	Recevoir un appel	60
8.6	Appeler par votre répertoire personnel	60
8.7	Appeler votre correspondant à partir de son nom (annuaire de l'entreprise)	61
8.8	Effectuer un appel à l'aide d'une touche de composition rapide	61
8.9	Rappeler le dernier numéro composé (bis)	61
8.10	Journal des appels	61
8.10.1	Gérer le journal d'appels	62
8.11	Envoyer des signaux DTMF	62
8.12	Emettre une coupure calibrée	62
8.13	Programmer votre annuaire personnel	62

8.13.1	Nouveau contact	63
8.13.2	Modifier un contact	63
8.13.3	Supprimer un contact	64
8.14	Gestion des appels directs	64
8.14.1	Ajouter un contact à une touche de numérotation abrégée	64
8.14.2	Supprimer les touches d'appel direct programmées	65
8.15	Appeler un second correspondant	65
8.16	Basculer entre les appels (Va-et-Vient)	66
8.17	Transférer un appel	66
8.18	Recevoir un deuxième appel	66
8.19	Envoyer des signaux DTMF	66
8.20	Lire les nouveaux messages texte	66
8.21	Envoyer de nouveaux messages texte	66
8.22	Envoyer des messages prédéfinis	67
8.23	Écouter les nouveaux messages vocaux	67
8.24	Renvoi immédiat vers un numéro	68
8.25	Renvoyer les appels vers votre service de messagerie vocale	68
8.26	Désactiver le renvoi	68
8.27	Personnaliser et régler votre téléphone	68
8.27.1	Choisir votre mélodie	68
8.27.2	Régler le volume de la sonnerie	69
8.27.3	Sélection de la langue	69
8.27.4	Autres fonctions :	69
8.28	Verrouiller votre poste (Verrouillage des touches)	71
9	Liste des accessoires	72
9.1	Clip ceinture	72
9.2	Cache de clip de ceinture	72
9.3	Paquet de clips pivotants de rechange	72
9.4	Clip de ceinture de rechange	73
9.5	Étui vertical	73
9.6	Les chargeurs	73
9.6.1	Comment charger votre téléphone sur le support de bureau ?	74
9.7	Alimentation	74
9.8	Présentation de la batterie	75
9.8.1	Autonomie de votre téléphone	75
9.8.2	Première charge	75
9.8.3	Niveau de charge de batterie	75
9.8.4	Placer ou retirer la batterie du téléphone	75
9.9	Casque / micro externe	76
9.10	Nettoyer et désinfecter votre téléphone	77
10	Spécifications techniques	78
11	Information de Commande	79
12	Déclaration de conformité	80
	Guide rapide	82



# 1 Découvrir votre téléphone

## 1.1 Description du poste



8254 DECT Handset <sup>(1)</sup>

8234 DECT Handset

1



- Effectuer un appel.
- Prendre l'appel.
- Appui long (fonction dépendante du système) : numérotation du dernier numéro composé ou accès à la liste des derniers numéros composés.
- Passer d'un correspondant à l'autre (va-et-vient).

2



- Couper la sonnerie.
- A raccroché.
- Appui long : mettre le téléphone en marche / éteindre votre téléphone.

3



- Accéder au MENU.
- Retour à la page d'accueil.

4



- Revenir au menu précédent.
- Effacer un caractère.
- Effacer un champ complet.

5



- Appui court sur la touche OK : confirmer.
- Appui long sur la touche OK <sup>(2)</sup> : appel d'urgence si des alarmes sont configurées.
- Flèches gauche, droite, haut, bas : naviguer.
- Accéder au MENU : appuyer sur la touche ' OK ' pour ouvrir directement le menu associé à l'état du combiné (selon l'icône d'état sélectionnée - messagerie vocale, appel en absence, sonnerie...).

6		<ul style="list-style-type: none"> <li>• Touches programmables fixes.</li> <li>• Les icônes suivantes sont affichées en fonction de l'état du combiné. Sélectionner la touche programmable pour accéder à la fonction.</li> </ul>
		<ul style="list-style-type: none"> <li>• Appui court : accéder au répertoire d'entreprise (accéder à la fonction d'appel par nom).</li> </ul>
		<ul style="list-style-type: none"> <li>• Appui long en état Repos : Verrouiller/déverrouiller votre téléphone.</li> </ul>
		<ul style="list-style-type: none"> <li>• En communication : activer / désactiver la fonction muet (appui court). Il n'existe pas de fonction associée à cette touche en mode veille.</li> </ul>
		<ul style="list-style-type: none"> <li>• Appui court en état Repos : accéder au paramétrage de la sonnerie et du vibreur.</li> </ul>
		<ul style="list-style-type: none"> <li>• Appui long en état Repos : activer/Désactiver <sup>(3)</sup>.</li> <li>• Appui court lors d'un appel entrant (sonnerie) : répondre à l'appel entrant en mode haut-parleur.</li> <li>• Appui court en cours de conversation : activer / désactiver le haut-parleur.</li> </ul>
7		<ul style="list-style-type: none"> <li>• Appui long (fonctions dépendantes du système) : accéder à l'annuaire personnel.</li> </ul>
8		<ul style="list-style-type: none"> <li>• Appui court : augmenter le volume de la sonnerie au cours d'un appel entrant (4 étapes) ou augmenter le volume d'un écouteur ou du haut-parleur en cours de conversation (8 étapes).</li> <li>• Appui long en cours de conversation : activer / désactiver le haut-parleur.</li> </ul>
9		<ul style="list-style-type: none"> <li>• Appui court : réduire le volume de la sonnerie au cours d'un appel entrant (4 étapes) ou réduire le volume de l'écouteur ou du haut-parleur en cours de conversation (8 étapes).</li> <li>• Appui long en cours de conversation : activer / désactiver la fonction muet.</li> </ul>
		<p>Le comportement de cette touche dépend de la configuration du système :</p>
10		<ul style="list-style-type: none"> <li>• Si des alarmes sont configurées : <ul style="list-style-type: none"> <li>○ Appui long ou double : appels d'urgence.</li> <li>○ Appui court en état Repos : appuyer sur cette touche pour rallumer l'écran lorsqu'il est en veille.</li> </ul> </li> <li>• Si les alarmes ne sont pas configurées : <ul style="list-style-type: none"> <li>○ Appui long en état Repos : verrouiller/déverrouiller le clavier.</li> <li>○ Appui court en état Repos : appuyer sur cette touche pour rallumer l'écran lorsqu'il est en veille.</li> </ul> </li> </ul>
10		<ul style="list-style-type: none"> <li>• Appui long : verrouiller/déverrouiller le clavier.</li> <li>• Appui court : appuyer sur cette touche pour rallumer l'écran lorsqu'il est en veille.</li> </ul>
11		<ul style="list-style-type: none"> <li>• 4 sorties jack de 3,5 mm (normes TRRS : CTIA).</li> </ul>

12

Voyant  
lumineux

- Vert fixe : le téléphone est sur son chargeur et la batterie est chargée.
- Rouge fixe : le téléphone est sur son chargeur et la batterie est en charge.
- Clignotement orange lent : événement téléphonique tel qu'un message non lu, un appel manqué, ....
- Clignotement orange rapide : appel entrant.
- Clignotement rouge lent : le téléphone est hors zone de couverture.
- Clignotement rouge rapide : signal de batterie faible (la batterie faible est signalée lorsque le niveau de la batterie atteint 10%). Placer le combiné sur son chargeur.
- Changement de couleur rapide : mettre à jour la version (clignotant).

13

- Fixer le clip pour accrocher le téléphone à votre ceinture. Vous pouvez retirer le clip et utiliser un couvercle à la place (vendu séparément).

14

- Le couvercle de la batterie. Le couvercle du 8254 contient un verrou qui l'empêche de s'ouvrir, par exemple lors d'une chute.

15

- Écouteur à large bande.

16

- Microphone à large bande.

<sup>(1)</sup> Le modèle précédent du combiné 8254 DECT Handset ne possède pas de touche d'alarme rouge mais une touche de verrouillage. Dans ce cas, le comportement de la touche de verrouillage est identique à celui de la touche d'alarme rouge si le firmware est mis à jour.

<sup>(2)</sup> Disponible uniquement sur le combiné 8254 DECT Handset.

































<sup>(3)</sup> En fonction des réglages du combiné.





## 1.2 Icônes d'état

Les icônes d'états sont présents sur l'écran d'accueil et informent sur l'état du poste.

Lorsqu'elles sont sélectionnées, les icônes s'affichent en blanc sur un fond bleu :  -> .

	 Niveau de charge de batterie (  >  >  >  ).
	 En charge (Icône clignotante).
	 Nouvel (eaux) événement (s) - demande de rappel, messagerie vocale, messagerie texte, appel manqué.
	 Vibreur actif.
	 Sonnerie activée.
	 Sonnerie coupée.
	 Sonnerie progressive activée.
	 Haut-parleur activé (en conversation).
	 Muet activé (en conversation).
	 Poste verrouillé.
	 Renvoi d'appel activé.
	 Rendez-vous programmé.
	 Qualité de réception radio - Mode de puissance standard.
	 Qualité de réception radio - Mode de puissance 50mW.

Vous pouvez obtenir des précisions sur les icônes d'états grâce aux info-bulles qui apparaissent lorsque vous utilisez le navigateur sur l'écran d'accueil.	
Appuyer sur la touche ' OK ' pour ouvrir directement le menu associé à l'état du combiné (selon l'icône d'état sélectionnée - messagerie vocale, appel en absence, sonnerie...).	

Dans le reste du document, toutes les icônes sont décrites dans leur état non sélectionné.





















### 1.3 Icônes du MENU

Le MENU est accessible depuis l'écran d'accueil en appuyant sur la touche MENU.







Il permet d'accéder à toutes les fonctions offertes par votre système

Lorsqu'elles sont sélectionnées, les icônes s'affichent en blanc sur un fond bleu :  → .



		<p>Contacts</p> <p>Gérer votre répertoire personnel et accéder à l'annuaire de l'entreprise.</p>
		<p>Composé</p> <p>Rappeler l'un des derniers numéros composé.</p>
		<p>Renvoi</p> <p>Rediriger vos appels vers la messagerie vocale ou un autre numéro. Annuler tous les renvois.</p>
		<p>Messages</p> <p>Accéder au portail de messagerie.</p> <p>Consulter et envoyer des messages vocaux et textes.</p> <p>Accéder au journal des appels.</p>
		<p>Intercept</p> <p>Répondre à un appel destiné à un autre poste.</p>
		<p>Alarmes</p> <p>Fixer un rendez-vous ou un rendez-vous permanent.</p>
		<p>Verrouiller</p> <p>Verrouiller / déverrouiller poste.</p>
		<p>Services</p> <p>Accéder à la configuration des services du combiné (mélodie, niveau de sonnerie, réponse automatique, langue, mot de passe).</p>
		<p>Paramètres</p> <p>Accéder aux paramètres généraux du téléphone (paramètres audio, touches, écran de veille, paramètres de la station d'accueil, langue, sélection du système, réinitialisation des paramètres, état).</p>
		<p>Installer (mot de passe protégé)</p> <p>Installation.</p>

















Le menu suivant est disponible uniquement sur le 8254 DECT Handset :

		<p>Acquit. d'alarme</p> <p>Accéder aux informations d'acquittement de l'alarme.</p>
		<p>Config. des alarmes (mot de passe protégé)</p> <p>Menu de paramétrage des alarmes.</p>



Dans le reste du document, toutes les icônes sont décrites dans leur état non sélectionné.

## 1.4 Icônes d'appel

Lorsqu'elles sont sélectionnées, les icônes s'affichent en blanc sur un fond bleu :  → .

		Envoyer un appel. L'exemple est donné pour le premier appel (ligne 1).
		Recevoir un appel. L'exemple est donné pour le premier appel (ligne 1).
		Appel en attente. L'exemple est donné pour le premier appel (ligne 1). Lorsque vous passez un deuxième appel, votre premier contact est mis en attente.
		Envoyer des messages texte.
		Accéder aux répertoires.
		Transférer un appel.
		Passer en fréquence vocale.
		Etablir une conférence.
		Renvoi immédiat.
		Renvoyer vos appels vers votre messagerie vocale.
		Annuler le renvoi.
		Parquer une communication externe.
		Options supplémentaires (Fonctions dépendantes du système).
		Enregistrer la conversation.
		Garde manuelle.
		Annuler 2nd appel.







Dans le cas d'appels multiples, les icônes présentent des symboles (chiffres) qui représentent les différents correspondants.

Exemple : le premier appel est en attente le second appel est en cours  / .

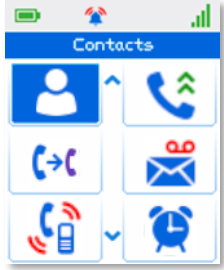
Dans le reste du document, toutes les icônes sont décrites dans leur état non sélectionné.

## 1.5 Accéder au MENU et navigation

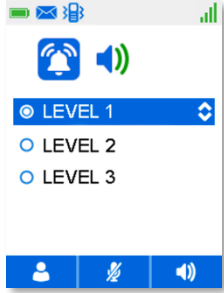
Les descriptions sur l'écran sont données à titre d'exemple et ne sont pas des représentations exactes de ce qui peut être affiché sur votre combiné.

<p>Accéder au menu.</p>	 <p>Appuyer sur la touche d'accès au menu (appui court).</p>	
<p>Sélectionner une fonction dans le MENU.</p>	 <p>Utiliser les touches de navigation et appuyer sur la touche OK pour sélectionner une fonction.</p>	
<p>Naviguer dans une fonction.</p>	 <p>A l'intérieur de la fonction vous pouvez vous déplacer horizontalement sur les différents icônes</p> <p>Appuyer sur la touche OK pour valider votre choix.</p> <p>OU</p>  <p>Vous pouvez parcourir verticalement les différents labels dans la fonction</p> <p>Appuyer sur la touche OK pour valider votre choix.</p>	
<p>Appuyer sur la touche ' OK ' pour ouvrir directement le menu associé à l'état du combiné (selon l'icône d'état sélectionnée - messagerie vocale, appel en absence, sonnerie...).</p>		

## 2 Les premiers pas

Pour avoir un combiné 8254/8234 DECT Handset pleinement opérationnel, s'assurer de disposer des éléments suivants avec votre combiné : la batterie, l'adaptateur AC/DC et l'alimentation électrique.

### 2.1 Contenu de la boîte

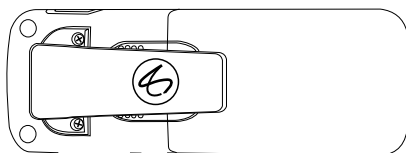

- Le 8254 ou 8234 DECT Handset avec le clip de ceinture fixe.
- La batterie.
- Le couvercle de la batterie.

Lire attentivement les consignes de sécurité et de réglementation.

Un chargeur de bureau pour votre téléphone est nécessaire (chargeur simple ou double). Le chargeur est vendu séparément.

### 2.2 Mettre en place la batterie

	8254 DECT Handset	8234 DECT Handset
<p>Le couvercle du 8254 contient un verrou qui l'empêche de s'ouvrir, par exemple lors d'une chute.</p> <p>Il faut d'abord déverrouiller le couvercle. Cette étape n'est pas nécessaire pour le 8234 DECT Handset.</p>		
<p>Si le clip de ceinture est installé, vous devez le soulever et le maintenir dans cette position pendant l'installation de la batterie ou son remplacement.</p>		
<p>Soulever le capot.</p>		
<p>Mettre en place la batterie :</p> <ul style="list-style-type: none"> <li>• Positionner le côté 'connecteurs' de la batterie comme indiqué sur le dessin (A).</li> <li>• Terminer l'installation de la batterie dans son logement en appuyant tel que décrit sur le dessin (B).</li> </ul>		

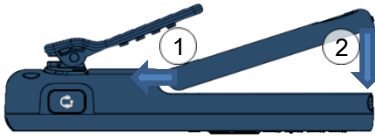
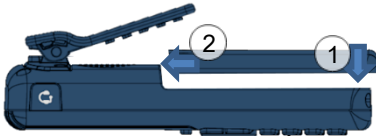
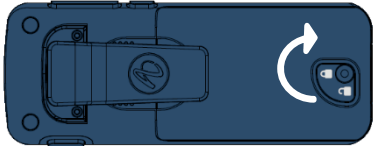
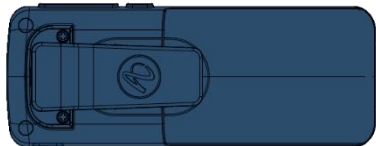
Repositionner le capot.		
Si un 8254 DECT Handset est utilisé, il faut s'assurer que le verrou est correctement positionné.		

## 2.3 Charger la batterie du téléphone

Le chargeur est vendu séparément.



### 2.3.1 Chargement de la batterie sur un chargeur simple

Placer le combiné dans le support face à vous, comme indiqué sur la photo. Brancher le câble USB dans l'adaptateur AC/DC. Brancher l'adaptateur AC/DC sur l'alimentation secteur.

L'adaptateur AC/DC n'est pas fourni avec le téléphone. Contacter votre revendeur pour connaître les adaptateurs recommandés.

Selon la configuration du combiné, un bip est émis lors du démarrage de la charge. L'icône de l'état de la batterie clignote et la LED s'allume.

- Vert fixe : le téléphone est sur son chargeur et la batterie est chargée.
- Rouge fixe : le téléphone est sur son chargeur et la batterie est en charge.

Il est possible de configurer le comportement du téléphone lorsqu'il est installé sur le chargeur via le menu des paramètres. Voir le chapitre sur la configuration du téléphone : Régler votre téléphone .



### 2.3.2 Chargement de la batterie sur un chargeur double

Placer le combiné dans la fente frontale du chargeur double, face à vous.

Si vous avez une batterie de rechange, il est possible de la charger en même temps. Placer la batterie de rechange dans la fente arrière, les contacts de charge vers le bas. Pousser la batterie de rechange vers l'avant et vers le bas sous le clip pour la maintenir en charge (A).

L'adaptateur AC/DC n'est pas fourni avec le téléphone. Contacter votre revendeur pour connaître les adaptateurs recommandés.

Selon la configuration du combiné, un bip est émis lors du démarrage de la charge. L'icône de l'état de la batterie clignote et la LED s'allume. Si une batterie de rechange est en charge, une LED dédiée au chargeur s'allume.



- Vert fixe : la batterie est complètement chargée.
- Voyant rouge fixe : batterie en charge.

Pour retirer la batterie de rechange, la pousser vers le bas et vers l'arrière pour la déposer.

Il est possible de configurer le comportement du téléphone lorsqu'il est installé sur le chargeur via le menu des paramètres. Voir le chapitre sur la configuration du téléphone : Régler votre téléphone .

### 2.3.3 Voyant lumineux

- Vert fixe : la batterie est complètement chargée.
- Voyant rouge fixe : batterie en charge.

Charger régulièrement le téléphone. Le téléphone peut être en position arrêt ou marche. Si le téléphone est inutilisé et reste hors du chargeur pendant plusieurs semaines, retirer sa batterie et la ranger à part.

Le temps de charge est habituellement inférieur à 3 heures. Le temps de charge dépend de la source d'alimentation où le câble USB est branché (ordinateur, adaptateur CA/CC, ...).

Le temps de charge de la batterie de rechange est généralement de 6 heures.

### 2.3.4 Autonomie de votre téléphone

En veille dans la zone de couverture radio	Jusqu'à 100 heures lorsque l'écran de veille est activé. Jusqu'à 200 heures sans écran de veille.
En conversation continue	Jusqu'à 20 heures.

Eteindre le téléphone avant de changer la batterie.

## 2.4 Mettre en marche le téléphone

- Appuyer sur la touche mise en marche/arrêt (Appui long).
- Votre téléphone est en marche.



Si l'afficheur ne s'allume pas ou si l'icône du niveau de batterie clignote, recharger la batterie.

Si l'icône de réception radio n'apparaît pas sur l'afficheur du téléphone :

- Vérifier que vous êtes dans une zone couverte (se rapprocher d'une borne radio si ce n'est pas le cas).
- Vérifier que le téléphone est convenablement installé sur le système (se renseigner auprès du gestionnaire du PABX).

*Install. auto?* : si l'écran indique ce message, contacter votre technicien d'installation ou consulter le chapitre suivant : Enregistrer le téléphone .

## 2.5 Eteindre votre téléphone

- Appuyer sur la touche mise en marche/arrêt (Appui long).
- Confirmer l'opération : *Oui*.
- Votre téléphone est éteint.







## 3 Téléphoner

### 3.1 Portail de messagerie











Le portail de messagerie vous permet d'accéder à et de gérer des fonctionnalités telles que le journal des appels, la messagerie texte et les messages vocaux.



	<p>Lorsque vous recevez un nouvel événement (nouveau message vocal, nouveau message texte ou appel manqué), l'icône de messagerie apparaît dans la barre d'état. Des informations sur l'événement sont affichées sur l'écran. La LED orange clignote sur votre téléphone pour indiquer un nouvel événement. Une tonalité spéciale vous avertit. La priorité de l'événement est (élevée à faible) : demande de rappel, message vocal, message texte et appel manqué.</p>
---	---

#### Accéder au portail de messagerie

 	<ul style="list-style-type: none"> <li>• Si l'icône du message dans la barre d'état de l'écran d'accueil n'est pas sélectionnée, le sélectionner à l'aide des touches de navigation gauche/droite. Appuyer sur la touche OK pour accéder au portail de messagerie. Les nouveaux événements s'affichent automatiquement.</li> </ul>
<p><b>OU</b></p>	
	<ul style="list-style-type: none"> <li>• Accéder au MENU.</li> </ul>
	<ul style="list-style-type: none"> <li>• <i>Messages</i> Accéder au portail de messagerie.</li> </ul>

#### Accéder aux fonctions du portail de messagerie

	<ul style="list-style-type: none"> <li>• Utiliser les touches de navigation gauche / droite pour sélectionner l'onglet souhaité.</li> </ul>		
	<ul style="list-style-type: none"> <li>• <i>Appels</i> : accès au journal des appels. Saisir votre mot de passe, si nécessaire (en fonction de la configuration du système et de vos préférences).</li> </ul>		
	<table border="1"> <tr> <td data-bbox="352 1485 472 1552">  </td> <td data-bbox="472 1485 1497 1552">           Consulter les appels manqués.         </td> </tr> </table>		Consulter les appels manqués.
	Consulter les appels manqués.		
	<table border="1"> <tr> <td data-bbox="352 1563 472 1619">  </td> <td data-bbox="472 1563 1497 1619">           Consulter tous les appels         </td> </tr> </table>		Consulter tous les appels
	Consulter tous les appels		
	<ul style="list-style-type: none"> <li>• <i>Msg</i> : accès à la messagerie vocale (Messages reçus). Saisir votre mot de passe, si nécessaire (en fonction de la configuration du système et de vos préférences).</li> </ul>		
	<ul style="list-style-type: none"> <li>• <i>Envoyer un message</i> : accès à la messagerie vocale (case envoyer). Saisir votre mot de passe, si nécessaire (en fonction de la configuration du système et de vos préférences).</li> </ul>		

	<ul style="list-style-type: none"> <li>• <i>lecture msg?</i> : accès à la messagerie texte (Messages reçus). Saisir votre mot de passe, si nécessaire (en fonction de la configuration du système et de vos préférences).</li> </ul>
	<ul style="list-style-type: none"> <li>• <i>Envoyer un message</i> : accès à la messagerie texte (case envoyer). Saisir votre mot de passe, si nécessaire (en fonction de la configuration du système et de vos préférences).</li> </ul>
	<ul style="list-style-type: none"> <li>• Utiliser les touches de navigation haut / bas pour sélectionner un événement et appuyer sur OK pour l'ouvrir.</li> </ul>

Les événements non lus apparaissent en gras.

## Opérations disponibles depuis le portail de messagerie

Les opérations possibles lorsque vous accédez au portail de messagerie dépendent de l'onglet sélectionné et de l'état de l'événement (nouveau ou confirmé).

	<ul style="list-style-type: none"> <li>• <i>Utiliser les touches de navigation haut / bas pour sélectionner l'opération et appuyez sur OK</i></li> </ul>
	<ul style="list-style-type: none"> <li>• <i>Lire</i> : Lire l'événement sélectionné.</li> <li>• <i>Acquitter</i> : Marquer tous les événements de l'onglet sélectionné comme lus.</li> <li>• <i>Supprimer tout</i> : Supprimer tous les événements de l'onglet sélectionné.</li> <li>• <i>Envoimsg</i> : Envoyer un message vocal ou texte.</li> <li>• <i>Appeler</i> : Appeler le contact à l'origine de l'événement.</li> <li>• <i>Effacer</i> : Supprimer un événement du journal d'appel.</li> <li>• <i>Lire+</i> : Afficher des informations complémentaires concernant l'appel.</li> <li>• <i>N°Individuel</i> : Enregistrer le contact sur votre répertoire personnel.</li> </ul>

Lorsque vous consultez un nouvel événement (journal d'appels, message instantané ou vocal), l'événement est automatiquement confirmé. Cependant, vous pouvez choisir de confirmer tous les événements sans les consulter.

Lorsque vous consultez un événement (journal d'appels, message instantané ou vocal), vous pouvez supprimer l'événement une fois que vous l'avez consulté. Cependant, vous pouvez choisir de supprimer tous les événements en une seule fois.

### Activer ou désactiver l'authentification

Si l'authentification est activée, vous devez saisir votre mot de passe personnel lorsque vous consultez le journal des appels, la messagerie vocale ou texte, lorsque vous envoyez un nouveau message vocal, confirmez tout ou supprimez tous les nouveaux événements.

Le mot de passe est conservé pendant quelques secondes de sorte que si vous quittez le portail de messagerie, vous pourrez de nouveau y accéder après quelques secondes sans avoir à saisir de nouveau le mot de passe. Le délai d'expiration dépend de la configuration du système. Pour plus d'informations, contacter votre installateur ou administrateur.

Vous pouvez changer les paramètres pour éviter de devoir entrer un mot de passe chaque fois que vous souhaitez accéder aux fonctions du portail de messagerie.

Pour activer ou désactiver l'authentification, si autorisé par l'administrateur :

	<ul style="list-style-type: none"> <li>• Accéder au MENU.</li> </ul>
	<ul style="list-style-type: none"> <li>• <i>Services</i></li> </ul>
	<ul style="list-style-type: none"> <li>• <i>Options</i></li> </ul>
	<ul style="list-style-type: none"> <li>• <i>Auth</i></li> </ul>
	<ul style="list-style-type: none"> <li>• Activer ou désactiver l'authentification. Votre mot de passe est nécessaire pour la désactiver.</li> <li>• Appuyer ou sélectionner OK pour valider.</li> </ul>

### 3.2 Faire un appel

	<ul style="list-style-type: none"> <li>• Numéroté.</li> </ul>
	<ul style="list-style-type: none"> <li>• Passer l'appel.</li> </ul>







Vous pouvez utiliser la touche ' OK ' pour passer l'appel :  → *Appeler*.

Pour émettre un appel vers l'extérieur, composer le code d'accès à l'extérieur avant de composer le numéro de votre correspondant.

Vous êtes en communication :







	<ul style="list-style-type: none"> <li>• Raccrocher.</li> </ul>
---	---

### 3.3 Appeler par votre répertoire personnel

		Accès rapide :
	<ul style="list-style-type: none"> <li>• Accéder au MENU.</li> </ul>	 (Appui long)
	<ul style="list-style-type: none"> <li>• <i>Contacts</i></li> </ul>	
	<ul style="list-style-type: none"> <li>• <i>N° Individuel</i></li> <li>• Valider l'accès au 'répertoire personnel'.</li> </ul>	
	<ul style="list-style-type: none"> <li>• Sélectionner le nom de la personne que vous souhaitez joindre.</li> </ul>	
	<ul style="list-style-type: none"> <li>• Passer l'appel.</li> </ul>	

Vous pouvez utiliser la touche ' OK ' pour passer l'appel :  → *Appeler*.

### 3.4 Appeler votre correspondant à partir de son nom (annuaire de l'entreprise)

		Accès rapide :
	<ul style="list-style-type: none"> <li>• Accéder au MENU.</li> </ul>	
	<ul style="list-style-type: none"> <li>• <i>Contacts</i></li> </ul>	
	<ul style="list-style-type: none"> <li>• <i>App par Nom</i></li> </ul>	
	<ul style="list-style-type: none"> <li>• Entrer la première lettre du nom de famille de votre contact.</li> <li>• Valider.</li> </ul>	
	<ul style="list-style-type: none"> <li>• Sélectionner le nom recherché.</li> </ul>	
	<ul style="list-style-type: none"> <li>• Passer l'appel.</li> </ul>	

Vous pouvez utiliser la touche ' OK ' pour passer l'appel :  → *Appeler*.





Dans le cas de réponses multiples, il est possible d'affiner la recherche en complétant la saisie avec les lettres successives (deuxième, troisième...) du nom recherché.

Appuyer sur 1 dès que vous ne connaissez pas une des lettres du nom.

 L'accès rapide à cette fonction peut être effectué à partir de l'écran de repos par appui sur la touche annuaire...

### 3.5 Recevoir un appel

Un appel arrive.

 ou 	Utiliser l'un des éléments suivants : <ul style="list-style-type: none"> <li>• Répondre à l'appel en sélectionnant la touche ' répondre ' ou la touche ' OK '.</li> <li>• Décrocher le téléphone du chargeur (en fonction des réglages du combiné).</li> </ul>
	<ul style="list-style-type: none"> <li>• Couper la sonnerie. Appuyer sur raccrocher lorsque votre téléphone sonne : il est encore possible de répondre en appuyant sur la touche décrocher.</li> </ul>
Parler.	
	<ul style="list-style-type: none"> <li>• Raccrocher.</li> </ul>

La sonnerie ne retentit pas si :







- Le vibreur est activé, l'icône vibreur actif est affiché sur l'écran de veille.
- La sonnerie est coupée, l'icône sonnerie coupée est affiché sur l'écran de veille.

Vous pouvez utiliser un casque avec votre téléphone. Si vous voulez que le casque sonne uniquement lors de la réception d'un appel entrant, vous devez activer le mode casque.



## 3.6 Recomposer

### 3.6.1 Rappeler l'un des derniers numéros composé

		Accès rapide :
	<ul style="list-style-type: none"> <li>• Accéder au MENU.</li> </ul>	 Appui long <sup>(1)</sup>
	<ul style="list-style-type: none"> <li>• <i>Composé</i></li> </ul>	
	<ul style="list-style-type: none"> <li>• Sélectionner le numéro dans la liste.</li> </ul>	
	<ul style="list-style-type: none"> <li>• Afficher des informations sur le contact sélectionné (numéro, date du dernier appel).</li> </ul>	
 ou 	<ul style="list-style-type: none"> <li>• Passer l'appel.</li> </ul>	

<sup>(1)</sup>Dépend de la configuration du système.









## 3.7 Demander un rappel automatique lorsque votre correspondant interne est occupé

	<ul style="list-style-type: none"> <li>• <i>Rappel Auto ?</i></li> </ul>
---	--



Pour annuler la demande de rappel automatique composer le code de la fonction 'annulation rappel automatique'.

## 3.8 Journal des appels



### 3.8.1 Accéder au journal des appels.

	<ul style="list-style-type: none"> <li>• Accéder au MENU.</li> </ul>
	<ul style="list-style-type: none"> <li>• <i>Messages</i></li> </ul> <p>Accéder au portail de messagerie.</p>
	<ul style="list-style-type: none"> <li>• <i>Appels</i></li> <li>• Confirmer.</li> </ul>
	<ul style="list-style-type: none"> <li>• Saisir votre mot de passe, si nécessaire, et appliquer.</li> </ul>
  	<ul style="list-style-type: none"> <li>• Consulter tous les appels.</li> <li>x : Appels manqués.</li> <li>&lt; : Appels entrants.</li> <li>&gt; : Appels sortants.</li> </ul>
 	<ul style="list-style-type: none"> <li>• Consulter les appels manqués.</li> </ul>



### 3.8.2 Rappeler le contact

	<ul style="list-style-type: none"> <li>Sélectionner le correspondant à appeler. Des informations sur l'appel sont affichées.</li> </ul>
	<ul style="list-style-type: none"> <li>Sélectionner la touche OK pour ouvrir un menu.</li> <li><i>Appeler</i></li> </ul>



### 3.8.3 Supprimer un événement du journal d'appel

	<ul style="list-style-type: none"> <li>Sélectionner le contact à supprimer. Des informations sur l'appel sont affichées.</li> </ul>
	<ul style="list-style-type: none"> <li>Sélectionner la touche OK pour ouvrir un menu.</li> <li><i>Effacer</i></li> </ul>

### 3.8.4 Ajouter un contact à votre annuaire personnel

	<ul style="list-style-type: none"> <li>Sélectionner le correspondant. Des informations sur l'appel sont affichées.</li> </ul>
	<ul style="list-style-type: none"> <li>Sélectionner la touche OK pour ouvrir un menu.</li> <li><i>N°Individuel</i></li> </ul>

### 3.8.5 Afficher des informations complémentaires concernant l'appel

	<ul style="list-style-type: none"> <li>Sélectionner le correspondant. Des informations sur l'appel sont affichées.</li> </ul>
	<ul style="list-style-type: none"> <li>Sélectionner la touche OK pour ouvrir un menu.</li> <li><i>Lire+</i></li> </ul>

### 3.8.6 Appuyer sur Acknowledge all missed calls



	<ul style="list-style-type: none"> <li><i>Acquitter</i></li> </ul>
---	--

### 3.8.7 Supprimer tous les événements du journal d'appel

	<ul style="list-style-type: none"> <li><i>Supprimer tout</i></li> </ul>
---	---









## 3.9 demandes de rappel

	Lorsque vous avez reçu un message, l'icône Message s'affiche sur l'écran d'accueil. La LED orange sur votre téléphone clignote pour indiquer qu'il s'agit d'un message.
---	---









 	<ul style="list-style-type: none"> <li>Afficher les demandes de rappel.</li> </ul>
--	--

	l'icône Message disparaît une fois que tous les nouveaux événements ont été consultés.
---	--

### 3.10 Consulter votre boîte vocale

	Lorsque vous avez reçu un message, l'icône Message s'affiche sur l'écran d'accueil. La LED orange sur votre téléphone clignote pour indiquer qu'il s'agit d'un message.
 	<ul style="list-style-type: none"> <li>Le nombre de nouveaux messages vocaux est affiché dans la zone de notifications de votre poste.</li> </ul>
<b>OU</b>	
	<ul style="list-style-type: none"> <li>Accéder au MENU.</li> </ul>
	<ul style="list-style-type: none"> <li><i>Messages</i> Accéder au portail de messagerie.</li> </ul>
 	<ul style="list-style-type: none"> <li><i>msg voix</i></li> <li>Confirmer.</li> </ul>
	<ul style="list-style-type: none"> <li>Saisir votre mot de passe, si nécessaire, et appliquer.</li> </ul>
Afficher le nombre de messages anciens et nouveaux.	
	<ul style="list-style-type: none"> <li><i>Ecouter nouv</i></li> </ul>

Pour accéder aux fonctions de la messagerie vocale : vous pouvez vous déplacer horizontalement sur les différents icônes.

						
←						→
①	②	③	④	⑤	⑥	⑦
						
①	<ul style="list-style-type: none"> <li><i>Ecouter nouv</i> : écouter les messages.</li> </ul>					
②	<ul style="list-style-type: none"> <li><i>Effacer</i> : effacer le message courant.</li> </ul>					
③	<ul style="list-style-type: none"> <li><i>Rappeler</i> : rappeler le déposant du message.</li> </ul>					
④	<ul style="list-style-type: none"> <li><i>Envoi Copie</i> : envoyer une copie de message.</li> </ul>					
⑤*	<ul style="list-style-type: none"> <li><i>Pause/Repren</i> : faire une pause pendant l'écoute du message.</li> </ul>					
⑥*	<ul style="list-style-type: none"> <li><i>En arriere</i> : reculer de 10 secondes.</li> </ul>					
⑦*	<ul style="list-style-type: none"> <li><i>En avant</i> : avancer de 10 secondes.</li> </ul>					







\*S'affiche pendant la lecture d'un message.







	L'icône Message disparaît une fois que tous les nouveaux événements ont été consultés.
---	--

### 3.11 Consulter les messages texte

	Lorsque vous avez reçu un message, l'icône Message s'affiche sur l'écran d'accueil. La LED orange sur votre téléphone clignote pour indiquer qu'il s'agit d'un message.
 	<ul style="list-style-type: none"> <li>Le nombre de nouveaux messages vocaux est affiché dans la zone de notifications de votre poste.</li> </ul>
<b>OU</b>	
	<ul style="list-style-type: none"> <li>Accéder au MENU.</li> </ul>
	<ul style="list-style-type: none"> <li><i>Messages</i> Accéder au portail de messagerie.</li> </ul>
 	<ul style="list-style-type: none"> <li><i>Messages texte</i></li> <li>Confirmer.</li> </ul>
	<ul style="list-style-type: none"> <li>Saisir votre mot de passe, si nécessaire, et appliquer.</li> </ul>
Lire les messages :	
	<ul style="list-style-type: none"> <li>Sélectionner le message à lire.</li> <li>Confirmer.</li> </ul>
 	<ul style="list-style-type: none"> <li><i>Lecture msg ?</i> Confirmer l'accès à l'option ' Lire les messages '.</li> </ul>
	<ul style="list-style-type: none"> <li>Dans le menu ' Options ', vous pouvez supprimer le message, rappeler l'expéditeur du message, répondre au message ou enregistrer le numéro de l'expéditeur du message dans votre liste de contacts personnels.</li> </ul>
	L'icône Message disparaît une fois que tous les nouveaux événements ont été consultés.

### 3.12 Envoyer un message texte à un correspondant interne

	<ul style="list-style-type: none"> <li>Accéder au MENU.</li> </ul>
	<ul style="list-style-type: none"> <li><i>Messages</i> Accéder au portail de messagerie.</li> </ul>
 	<ul style="list-style-type: none"> <li><i>Messages texte</i></li> <li>Confirmer.</li> </ul>
	<ul style="list-style-type: none"> <li>Saisir votre mot de passe, si nécessaire, et appliquer.</li> </ul>
 	Si vous avez un ou plusieurs messages non lus, sélectionner le menu suivant : <ul style="list-style-type: none"> <li><i>Envoi msg</i></li> <li>Confirmer.</li> </ul>

	<ul style="list-style-type: none"> <li>Composer le numéro.</li> </ul>		
	<ul style="list-style-type: none"> <li>Confirmer.</li> </ul>		
	<ul style="list-style-type: none"> <li>Sélectionner le message à envoyer (01 à 27).</li> </ul>		
	<ul style="list-style-type: none"> <li>Valider.</li> </ul>		
Les 27 messages prédéfinis sont les suivants :			
1	RAPPELEZ	15	REUNION LE XX XX XX (*)
2	RAPPELEZ DEMAIN	16	REUNION LE XX XX XX A XX H XX (*)
3	RAPPELEZ A XX : XX (*)	17	ABSENT UN INSTANT
4	RAPPELEZ LE XX XX XX (*)	18	ABSENT POUR LA JOURNEE
5	APPELER L'OPERATEUR	19	ABSENT, RETOUR A XX : XX (*)
6	APPELEZ SECRETAIRE	20	ABSENT, RETOUR LE XX XX XX A XX : XX (*)
7	JE RAPPELLERAI A XX H XX (*)	21	EN CONGES, DE RETOUR LE XX XX XX (*) EN CONGES, DE RETOUR LE XX XX XX (*)
8	JOIGNEZ PAR BIP	22	RENDEZ-VOUS EXTERIEUR
9	PASSEZ PRENDRE VOS TELECOPIES	23	A L'EXTERIEUR, RETOUR LE XX XX XX (*)
10	PASSEZ PRENDRE VOTRE COURRIER	24	JE SUIS EN SALLE N° XXXX (*)
11	VEUILLEZ ANNULER VOTRE RENVOI	25	EN REUNION - NE PAS DERANGER
12	VISITEURS EN ATTENTE	26	EN PAUSE DEJEUNER
13	VOUS ETES ATTENDU A L'ACCUEIL	27	MALADE
14	REUNION A XX : XX (*)	(*)	Messages à compléter via le clavier numérique
Si le message choisi est à compléter :			
	<ul style="list-style-type: none"> <li>Valider l'accès au message à compléter.</li> </ul>		
	<ul style="list-style-type: none"> <li>Terminer le message.</li> <li>Valider.</li> </ul>		







Lors de l'édition d'un message à compléter, il est possible d'effacer les caractères saisis avec la touche 'effacer'. Les touches de navigation vous permettent de déplacer le curseur dans un champ de saisie.

### 3.13 Envoyer une copie d'un message vocal

	<ul style="list-style-type: none"> <li>• Accéder au MENU.</li> </ul>
	<ul style="list-style-type: none"> <li>• <i>Messages</i></li> <li>• Accéder au portail de messagerie.</li> </ul>
	<ul style="list-style-type: none"> <li>• <i>Msg voix</i></li> <li>• Confirmer.</li> </ul>
	<ul style="list-style-type: none"> <li>• Saisir votre mot de passe, si nécessaire, et appliquer.</li> </ul>
	<ul style="list-style-type: none"> <li>• Sélectionner le message à copier.</li> </ul>
	<ul style="list-style-type: none"> <li>• <i>Envoi Copie</i></li> </ul>
	<ul style="list-style-type: none"> <li>• Valider votre choix.</li> </ul>
	<ul style="list-style-type: none"> <li>• Composer le numéro.</li> </ul>
	<ul style="list-style-type: none"> <li>• Appuyer sur la touche OK pour confirmer la saisie.*</li> </ul>
	<ul style="list-style-type: none"> <li>• Confirmer.</li> <li>• Appuyer sur la touche OK pour envoyer le message.</li> </ul>











\* Lorsque vous envoyez une copie du message, vous pouvez également enregistrer un commentaire pour ajouter le message :

	<ul style="list-style-type: none"> <li>• <i>Enrg comment</i></li> <li>• Confirmer.</li> </ul>
	<ul style="list-style-type: none"> <li>• <i>Enregistrer</i></li> <li>• Confirmer.</li> <li>• Début enreg.</li> </ul>
Enregistrement en cours.	
	<ul style="list-style-type: none"> <li>• <i>Stop</i></li> </ul>
	<p>Utiliser l'un des éléments suivants :</p> <ul style="list-style-type: none"> <li>• <i>Ok</i> : confirmer le message.</li> <li>• <i>Ecouter</i> : écouter le message enregistré.</li> <li>• <i>Enregistrer</i> : enregistrer un nouveau message.</li> </ul>

Pendant l'enregistrement du message, vous pouvez sélectionner d'autres fonctions avec la touche naviguer-haut-bas (*Stop, Pause, Enregistrer*).





### 3.14 Envoyer un message vocal à un destinataire / une liste de diffusion

	<ul style="list-style-type: none"> <li>• Accéder au MENU.</li> </ul>
	<ul style="list-style-type: none"> <li>• <i>Messages</i></li> <li>• Accéder au portail de messagerie.</li> </ul>
	<ul style="list-style-type: none"> <li>• <i>Msg voix</i></li> <li>• Confirmer.</li> </ul>
	<ul style="list-style-type: none"> <li>• Saisir votre mot de passe, si nécessaire, et appliquer.</li> </ul>
	<ul style="list-style-type: none"> <li>• <i>Envoyer un message</i></li> <li>• Confirmer.</li> </ul>
	<ul style="list-style-type: none"> <li>• Composer le numéro du destinataire.</li> <li>• Valider.</li> </ul>
	<ul style="list-style-type: none"> <li>• Sélectionner le message à envoyer (01 à 27).</li> <li>• Confirmer.</li> </ul>
<p>Listes de diffusion :</p> <ul style="list-style-type: none"> <li>• 000 : le message est envoyé à toutes les boîtes vocales.</li> <li>• 001 à 050 : le message est envoyé à un groupe de boîtes vocales.</li> </ul>	
<b>Pour enregistrer le message :</b>	
	<ul style="list-style-type: none"> <li>• <i>Enregistrer</i></li> <li>• Confirmer.</li> </ul>
Enregistrement en cours.	
	<ul style="list-style-type: none"> <li>• <i>Stop</i></li> </ul>
	<ul style="list-style-type: none"> <li>• Utiliser l'un des éléments suivants : <ul style="list-style-type: none"> <li>○ <i>Ok</i> : confirmer le message.</li> <li>○ <i>Ecouter</i> : écouter le message enregistré.</li> <li>○ <i>Enregistrer</i> : enregistrer un nouveau message.</li> </ul> </li> <li>• Envoyer le message.</li> </ul>

Pendant l'enregistrement du message, vous pouvez sélectionner d'autres fonctions avec la touche naviguer-haut-bas (*Stop, Pause, Enregistrer*).





### 3.15 Choix des appels à renvoyer

	<ul style="list-style-type: none"> <li>• Accéder au MENU.</li> </ul>
	<ul style="list-style-type: none"> <li>• <i>Renvoi</i></li> </ul>

	<ul style="list-style-type: none"> <li>• Choisir le type d'appels à transférer (tous les types, appels internes ou externes).             <ul style="list-style-type: none"> <li>○ <i>Tous appels</i></li> <li>○ <i>Appels Ext.</i></li> <li>○ <i>Appels Loc.</i></li> </ul> </li> </ul>
---	--

### 3.16 Renvoyer les appels vers un autre numéro (renvoi immédiat)

Le numéro peut être celui de votre domicile, mobile, messagerie vocale ou un poste interne (opérateur etc.).

	<ul style="list-style-type: none"> <li>• Accéder au MENU.</li> </ul>
	<ul style="list-style-type: none"> <li>• <i>Renvoi</i></li> <li>• Valider l'accès au renvoi immédiat.</li> </ul>
	<ul style="list-style-type: none"> <li>• <i>Renvoi Imméd</i></li> <li>• Confirmer.</li> </ul>
	<ul style="list-style-type: none"> <li>• Composer le numéro du destinataire.</li> <li>• Confirmer.</li> </ul>

Vous pouvez continuer à passer vos appels lorsque votre poste est renvoyé.





Remarque générale concernant les renvois : vous ne pouvez activer qu'un seul renvoi sur votre téléphone.

La programmation d'un nouveau renvoi annule le précédent.







### 3.17 Différents types de renvois / Exemple de renvoi sur occupation

#### 3.17.1 Différents types de renvois

Vous pouvez effectuer différents types de renvoi à partir de la liste des renvois.

	<ul style="list-style-type: none"> <li>• Accéder au MENU.</li> </ul>	
	<ul style="list-style-type: none"> <li>• <i>Renvoi</i></li> </ul>	
	<ul style="list-style-type: none"> <li>• Sélectionner l'icône 'Liste des renvois'.</li> </ul>	
	<i>Renvoi Occup</i>	Lorsque vous êtes en conversation et que toutes les lignes sont occupées, tous vos appels sont renvoyés vers le numéro défini.
	<i>Pas Dé ranger</i>	Votre poste est momentanément inaccessible à tout appel.
	<i>Renvoi Suiv.</i>	Vos appels vous suivent lorsque vous êtes à un autre poste.
	<i>Renvoi bip</i>	Vos appels sont renvoyés vers votre récepteur portatif de recherche de personne.
	<i>Renvoi Texte</i>	Lorsqu'un contact tente de vous appeler, le message texte sélectionné s'affichera sur l'écran de son téléphone.

### 3.17.2 Exemple de renvoi sur occupation

	<ul style="list-style-type: none"> <li>• Accéder au MENU.</li> </ul>
	<ul style="list-style-type: none"> <li>• <i>Renvoi</i></li> </ul>
 	<ul style="list-style-type: none"> <li>• Sélectionner l'icône 'Liste des renvois'.</li> </ul>
	<ul style="list-style-type: none"> <li>• <i>Renvoi Occup</i></li> <li>• Confirmer.</li> </ul>
	<ul style="list-style-type: none"> <li>• Composer le numéro du destinataire.</li> <li>• Confirmer.</li> </ul>

### 3.18 Renvoyer les appels vers votre boîte vocale

	<ul style="list-style-type: none"> <li>• Accéder au MENU.</li> </ul>
	<ul style="list-style-type: none"> <li>• <i>Renvoi</i></li> </ul>
 	<ul style="list-style-type: none"> <li>• <i>Renv Imm MV</i></li> <li>• Confirmer.</li> </ul>

### 3.19 Annuler tous les renvois

	<ul style="list-style-type: none"> <li>• Accéder au MENU.</li> </ul>
	<ul style="list-style-type: none"> <li>• <i>Renvoi</i></li> </ul>
 	<ul style="list-style-type: none"> <li>• <i>Annul Renvoi</i></li> <li>• Confirmer.</li> </ul>

### 3.20 Activer/Désactiver l'assistant personnel

L'assistant personnel permet à l'appelant, en plus de déposer un message sur la boîte vocale, d'être dirigé vers : un numéro interne, externe, un mobile ou le standard.

	<ul style="list-style-type: none"> <li>• Accéder au MENU.</li> </ul>
	<ul style="list-style-type: none"> <li>• <i>Services</i></li> </ul>
 	<ul style="list-style-type: none"> <li>• <i>Assist perso</i></li> </ul>









	<ul style="list-style-type: none"> <li>• <i>Renvoi actif</i> : Pour activer l'Assistant personnel '.</li> <li>• <i>Renvoi inactif</i> : Pour désactiver l'Assistant personnel '.</li> <li>• Confirmer.</li> </ul>
---	---

En cas d'activation simultanée de l'assistant personnel et du renvoi immédiat.

### 3.21 L'assistant personnel : un seul numéro pour vous joindre

	<ul style="list-style-type: none"> <li>• Accéder au MENU.</li> </ul>
	<ul style="list-style-type: none"> <li>• <i>Services</i></li> </ul>
 	<ul style="list-style-type: none"> <li>• <i>Assist perso</i></li> </ul>
 	<ul style="list-style-type: none"> <li>• <i>Menu</i></li> </ul>



Pour choisir le type de renvoi :

 	<ul style="list-style-type: none"> <li>• <i>Num Interne</i></li> <li>• Saisir le numéro d'un collègue ou de votre assistante ou autre.</li> </ul>
 	<ul style="list-style-type: none"> <li>• <i>Num Externe</i></li> <li>• Saisir un numéro externe.</li> </ul>
 	<ul style="list-style-type: none"> <li>• <i>Num Mobile</i></li> <li>• Saisir le numéro de votre téléphone mobile.</li> </ul>
 	<ul style="list-style-type: none"> <li>• <i>Choix actif / Choix inactif.</i></li> <li>• Activer/Désactiver le transfert vers le standard.</li> </ul>
	<ul style="list-style-type: none"> <li>• Composer le numéro.</li> <li>• Valider.</li> </ul>

### 3.22 Répondre à la sonnerie générale







En l'absence de l'opératrice, les appels externes qui lui sont destinés sont renvoyés vers une sonnerie générale. Vous pouvez répondre à ces appels :

	<ul style="list-style-type: none"> <li>• Accéder au MENU.</li> </ul>
	<ul style="list-style-type: none"> <li>• <i>Intercept.</i></li> </ul>

 	<ul style="list-style-type: none"> <li>• <i>IntApp Gen.</i></li> </ul>
	<ul style="list-style-type: none"> <li>• Confirmer.</li> </ul>

### 3.23 Intercepter un appel

Vous entendez un poste sonner dans un autre bureau où personne ne peut répondre. Si vous y êtes autorisé, vous pouvez répondre à partir de votre poste.

	<ul style="list-style-type: none"> <li>• Accéder au MENU.</li> </ul>
	<ul style="list-style-type: none"> <li>• <i>Intercept.</i></li> </ul>
 	<ul style="list-style-type: none"> <li>• <i>Décrocher Ind</i></li> </ul>
	<ul style="list-style-type: none"> <li>• Composer le numéro du poste sonné.</li> </ul>
	<ul style="list-style-type: none"> <li>• Valider.</li> </ul>

Si le poste n'appartient pas au même groupement que vous :

	<ul style="list-style-type: none"> <li>• <i>IntApp Group</i></li> </ul>
---	---

Par programmation du système, certains postes peuvent être protégés contre l'interception.





### 3.24 Groupement de postes

#### Appel de postes d'un groupement :





Certains postes peuvent faire partie d'un groupement. Vous pouvez les joindre en composant le numéro du groupement.

L'appartenance d'un poste à un groupement n'a aucune incidence sur la gestion de ses appels directs. Vous pouvez toujours joindre un poste précis du groupement par son propre numéro.

#### Sortir temporairement de votre groupement de poste





	<ul style="list-style-type: none"> <li>• Code de la fonction ' Sortie group. ' (code par défaut : 796).</li> </ul>
	<ul style="list-style-type: none"> <li>• Activer la fonction.</li> </ul>
	<ul style="list-style-type: none"> <li>• Entrez votre numéro de groupe.</li> </ul>
	<ul style="list-style-type: none"> <li>• Demande acceptée : <i>Retrait accepté.</i></li> </ul>

**Réintégrer votre groupement :**

	<ul style="list-style-type: none"> <li>Code de la fonction 'Retour dans le groupement' (code par défaut : 797).</li> </ul>
	<ul style="list-style-type: none"> <li>Activer la fonction.</li> </ul>
	<ul style="list-style-type: none"> <li>Entrez votre numéro de groupe.</li> </ul>
	<ul style="list-style-type: none"> <li>Demande acceptée : <i>AnRetr. acceptée.</i></li> </ul>

**3.25 Renvoyer les appels de groupement**

Vous pouvez renvoyer les appels du groupement dont vous faites partie :

	<ul style="list-style-type: none"> <li>Code de la fonction 'Renvoi des appels de groupement' (code par défaut : 795).</li> </ul>
	<ul style="list-style-type: none"> <li>Activer la fonction.</li> </ul>
	<ul style="list-style-type: none"> <li>N° destinataire du renvoi.</li> </ul>
	<ul style="list-style-type: none"> <li>Affichage de l'acceptation du renvoi.</li> </ul>

Pour annuler cette fonction, voir le chapitre : Annuler tous les renvois.

## 4 En cours de communication

En cours d'appel et sans perdre la communication, vous pouvez accéder de plusieurs façons aux options proposées par votre système, en utilisant :

- La liste des icônes, en haut de l'écran (utiliser les touches de navigation gauche-droite).
- La liste d'items, en bas de l'écran (utiliser les touches de navigation haut-bas lorsque l'appel en cours ou l'appel mis en attente est sélectionné).

1	2	3	4	5	6	7	8	9	10	11	12
1	Communication en cours.										
2	Emplacement du deuxième appel (communication en cours. / appel en attente - si un deuxième appel est présent.).										
3	Contacts.										
4	Transfert.										
5	Annulation du second appel.										
6	Etablir un 2e appel.										
7	Fréquence vocale.										
8	Conférence.										
9	Garde manuelle.										
10	Transférer vers la messagerie vocale.										
11	Enregistrer la conversation.										
12	Parquer l'appel.										

### 4.1 Appeler un second correspondant

	<ul style="list-style-type: none"> <li>• Vous êtes en conversation avec un appelant.</li> </ul>
	<ul style="list-style-type: none"> <li>• Composer le numéro.</li> </ul>
	<ul style="list-style-type: none"> <li>• Passer l'appel.</li> </ul>
	<ul style="list-style-type: none"> <li>• Le premier correspondant est mis en attente.</li> </ul>



Vous pouvez également effectuer un second appel en utilisant la fonction ' Second appel '.

#### Reprendre le correspondant en attente :

	<ul style="list-style-type: none"> <li>• Raccrocher.</li> </ul>
	<ul style="list-style-type: none"> <li>• Votre poste sonne.</li> </ul>
	<ul style="list-style-type: none"> <li>• Reprendre le correspondant en attente.</li> </ul>

## 4.2 Recevoir un deuxième appel

En communication, un correspondant cherche à vous joindre : un bip est émis et le nom de l'appelant s'affiche pendant 3 secondes.

	<ul style="list-style-type: none"> <li>• Prendre l'appel.</li> </ul>
	<ul style="list-style-type: none"> <li>• Le premier correspondant est mis en attente.</li> </ul>

Au delà de 3 secondes, se déplacer avec la touche naviguer-gauche-droite jusqu'à l'icône réception second appel, pour voir l'identité du second appelant (et décrocher, si nécessaire) : .



## 4.3 Passer d'un correspondant à l'autre (va-et-vient)

En communication, pour reprendre le correspondant en attente :

	<ul style="list-style-type: none"> <li>• Reprendre le correspondant en attente.</li> </ul>
---	--

Vous pouvez consulter l'identité de l'appel en attente, sans le prendre, en utilisant la touche naviguer-gauche-droite.



Lorsque vous affichez l'identité de l'appel en attente, vous pouvez également le récupérer :

	<ul style="list-style-type: none"> <li>• Affichage de l'identité du correspondant.</li> </ul>
	<ul style="list-style-type: none"> <li>• Reprendre le correspondant en attente.</li> </ul>



## 4.4 Transférer un appel

En communication, pour transférer votre correspondant sur un autre poste :

Vous êtes en communication avec un premier correspondant :

	<ul style="list-style-type: none"> <li>• Appeler le destinataire du transfert.</li> </ul>
	<ul style="list-style-type: none"> <li>• Passer l'appel.</li> </ul>

Vous êtes en communication avec le destinataire :

	<ul style="list-style-type: none"> <li>• <i>Transfert</i></li> <li>• Confirmer.</li> </ul>
	

Les deux correspondants sont mis en relation.

### Transfert aveugle.

Après avoir composé le numéro du destinataire, vous pouvez transférer votre appel directement sans attendre que votre correspondant réponde, en sélectionnant le label 'Transfert'. Le transfert entre deux correspondants externes et le transfert par la touche de raccrochage dépendent de la configuration du système.



## 4.5 Converser simultanément avec 2 correspondants (conférence)

En communication avec un correspondant, un deuxième est en attente :

	<ul style="list-style-type: none"> <li>• <input type="checkbox"/> <i>Conférence</i></li> <li>• Vous êtes en conférence.</li> </ul>
---	--

Annuler la conférence et reprendre votre premier correspondant (Si la conférence est active.) :

	<ul style="list-style-type: none"> <li>• <input checked="" type="checkbox"/> <i>Conférence</i></li> <li>• Confirmer pour annuler la conférence.</li> </ul>
---	--

Mettre fin à la conférence avec tous les participants.

	<p>La conférence est terminée.</p>
---	------------------------------------

## 4.6 Mettre votre correspondant en attente (parcage)

Vous pouvez parquer un correspondant externe afin de le reprendre sur un autre poste.





Vous êtes en communication externe.

	<ul style="list-style-type: none"> <li>• <i>Parc</i></li> </ul>
	<ul style="list-style-type: none"> <li>• N° du poste destinataire.</li> </ul>

Votre correspondant est mis en parcage et entend la mélodie d'attente.

Si vous raccrochez sans saisir le numéro d'un poste destinataire du parcage, l'appel est parqué sur votre poste.

Pour reprendre votre correspondant parqué (reprise de parcage) :

	<ul style="list-style-type: none"> <li>• Accéder au MENU.</li> </ul>
	<ul style="list-style-type: none"> <li>• <i>Intercept.</i></li> </ul>
	<ul style="list-style-type: none"> <li>• <i>Parcage</i></li> </ul>
	<ul style="list-style-type: none"> <li>• Composer le numéro du poste depuis lequel a été effectué le parcage initial.</li> </ul>



Si la communication mise en parcage n'est pas reprise dans un temps donné (1 minute 30 par défaut), elle est aiguillée vers l'opératrice. Cependant le temps prédéfini peut être modifié par votre administrateur.

## 4.7 Activer/Désactiver la fréquence vocale



Cette fonction dépend de la configuration du système. Si nécessaire, contactez votre administrateur. En cours de communication, vous devez parfois émettre des codes en fréquences vocales, par exemple dans le cadre d'un serveur vocal, d'un standard automatique, ou d'un répondeur consulté à distance :

	<ul style="list-style-type: none"> <li>• Vous êtes en conversation avec un appelant.</li> </ul>
---	---

### Pour activer le mode DTMF :

	<ul style="list-style-type: none"> <li>• <input type="checkbox"/> <i>Fréq Vocale ?</i></li> </ul>
	<ul style="list-style-type: none"> <li>• Pour activer.</li> </ul>
	<ul style="list-style-type: none"> <li>• Envoyer des signaux DTMF.</li> </ul>



### Pour désactiver le mode DTMF :



	<ul style="list-style-type: none"> <li>• <input checked="" type="checkbox"/> <i>Fréq Vocale ?</i></li> </ul>
	<ul style="list-style-type: none"> <li>• Pour désactiver.</li> </ul>

# 5 Votre poste s'ajuste à vos besoins

## 5.1 Initialiser votre boîte vocale

Avant de commencer l'initialisation de la messagerie, assurez-vous que la messagerie vocale a été créée par l'administrateur.

	<ul style="list-style-type: none"> <li>L'icône Message sur l'écran d'accueil permet d'initialiser la boîte vocale.</li> </ul>
<p><b>OU</b></p>	
	<ul style="list-style-type: none"> <li>Accéder au MENU.</li> </ul>
	<ul style="list-style-type: none"> <li><i>Messages</i></li> </ul>





	<ul style="list-style-type: none"> <li>Valider l'accès à la boîte vocale.</li> </ul>
	<ul style="list-style-type: none"> <li>Entrer votre mot de passe puis enregistrer votre nom selon les instructions du guide vocal.</li> </ul>

Le mot de passe est utilisé pour accéder à votre messagerie vocale et pour verrouiller votre téléphone.

Un mot de passe trop simple composé de 6 chiffres identiques (000000, 111111,...) ou d'une suite simple de 6 chiffres (012345, 123456,...) sera rejeté par le système. La liste de mots de passe vulnérables fournie n'est pas exhaustive.





## 5.2 Personnaliser votre accueil vocal

Vous pouvez remplacer l'annonce d'accueil par défaut par une annonce personnelle.

	<ul style="list-style-type: none"> <li>Accéder au MENU.</li> </ul>
	<ul style="list-style-type: none"> <li><i>Services</i></li> </ul>
	<ul style="list-style-type: none"> <li><i>Accueil voc.</i></li> <li>Valider.</li> </ul>
	<ul style="list-style-type: none"> <li><i>Perso ?</i></li> <li>Valider.</li> </ul>
	<ul style="list-style-type: none"> <li><i>Enregistrer</i></li> <li>Valider.</li> </ul>







Pendant l'enregistrement d'un commentaire, vous pouvez sélectionner d'autres fonctions avec la touche naviguer-haut-bas.

**Pour revenir à l'annonce par défaut :**

	<ul style="list-style-type: none"> <li>• Accéder au MENU.</li> </ul>
	<ul style="list-style-type: none"> <li>• <i>Services</i></li> </ul>
 	<ul style="list-style-type: none"> <li>• <i>Accueil voc.</i></li> <li>• Valider.</li> </ul>
 	<ul style="list-style-type: none"> <li>• <i>Défaut ?</i></li> <li>• Valider.</li> </ul>
	<ul style="list-style-type: none"> <li>• <i>Oui</i></li> <li>• Confirmer le message par défaut.</li> </ul>

### 5.3 Modifier votre mot de passe personnel

Votre mot de passe personnel sert à accéder au portail de messagerie et à verrouiller votre téléphone.



	<ul style="list-style-type: none"> <li>• Accéder au MENU.</li> </ul>
	<ul style="list-style-type: none"> <li>• <i>Services</i></li> </ul>
 	<ul style="list-style-type: none"> <li>• <i>Options</i></li> </ul>
 	<ul style="list-style-type: none"> <li>• <i>Mot de passe</i></li> </ul>
	<ul style="list-style-type: none"> <li>• Composer l'ancien mot de passe.</li> <li>• Composer le nouveau mot de passe.</li> <li>• Confirmer.</li> </ul>

Tant que votre messagerie vocale n'est pas initialisée, le mot de passe par défaut est défini par l'administrateur. Veuillez contacter votre administrateur.  
Chaque chiffre du code est représenté par un astérisque.



Un mot de passe trop simple composé de 6 chiffres identiques (000000, 111111,...) ou d'une suite simple de 6 chiffres (012345, 123456,...) sera rejeté par le système. La liste de mots de passe vulnérables fournie n'est pas exhaustive.

## 5.4 Régler votre sonnerie



Vous pouvez choisir la mélodie de votre téléphone (6 possibilités) et régler son niveau sonore (4 niveaux).

	<ul style="list-style-type: none"> <li>• Accéder au MENU.</li> </ul>
	<ul style="list-style-type: none"> <li>• <i>Services</i></li> </ul>
	<ul style="list-style-type: none"> <li>• <i>Réglage</i></li> </ul>

### 5.4.1 Choisir la mélodie



	<ul style="list-style-type: none"> <li>• <i>Ext. Mélodie</i></li> <li>• <i>Num. Mélodie</i></li> <li>• Sélectionner la mélodie pour les appels internes ou externes entrants.</li> </ul>
	<ul style="list-style-type: none"> <li>• Sélectionner la mélodie de votre choix.</li> <li>• Valider.</li> </ul>

### 5.4.2 Régler le volume de la sonnerie

	<ul style="list-style-type: none"> <li>• <i>Vol. melodie</i></li> </ul>
	<ul style="list-style-type: none"> <li>• Sélectionner le volume de votre choix.</li> <li>• Valider.</li> </ul>

	<ul style="list-style-type: none"> <li>• Revenir au repos.</li> </ul>
---	---

### 5.4.3 Ajuster le mode vibreur/sonnerie selon vos besoins

	<ul style="list-style-type: none"> <li>• Appuyer sur la touche sonnerie/vibreur (état inactif).</li> </ul>
	<ul style="list-style-type: none"> <li>• <i>Arrêt</i> : Sonnerie et vibreur désactivés.</li> <li>• <i>Sonner seulement</i> : Sonne uniquement.</li> <li>• <i>Vibrer seulement</i> : Le poste vibre et ne sonne pas.</li> <li>• <i>Vibrer puis sonner</i> : Le poste vibre puis sonne.</li> <li>• <i>Vibrer et sonner</i> : Le combiné vibre et sonne simultanément.</li> </ul>
	<ul style="list-style-type: none"> <li>• Valider (appuyer sur la touche OK ou la touche programmable : <i>Sélect.</i>).</li> </ul>





### 5.4.4 Passer rapidement du mode sonnerie au mode vibreur et inversement

Cette fonction est disponible si l'option de raccourci de la sonnerie est activée dans les paramètres du combiné (voir : Régler votre téléphone ).

	<ul style="list-style-type: none"> <li>• Appui long sur la touche sonnerie/vibreur.</li> </ul>														
	<p>Vous passez rapidement du mode sonnerie actuel au mode vibreur et inversement. Cette fonction dépend de l'état actuel de la sonnerie/vibreur du combiné. Le premier appui long fait passer le combiné au mode correspondant. le deuxième appui long permet de revenir au mode actuel.</p> <table border="1" data-bbox="264 544 1469 779"> <tr> <td>Mode actuel</td> <td>→ Premier appui long sur la touche sonnerie/vibreur</td> </tr> <tr> <td></td> <td>← Deuxième appui long sur la touche sonnerie/vibreur</td> </tr> <tr> <td><i>Arrêt</i></td> <td>↔ <i>Vibrer seulement</i></td> </tr> <tr> <td><i>Vibrer puis sonner</i></td> <td>↔ <i>Vibrer seulement</i></td> </tr> <tr> <td><i>Vibrer seulement</i></td> <td>↔ <i>Sonner seulement</i></td> </tr> <tr> <td><i>Vibrer et sonner</i></td> <td>↔ <i>Vibrer seulement</i></td> </tr> <tr> <td><i>Sonner seulement</i></td> <td>↔ <i>Vibrer seulement</i></td> </tr> </table>	Mode actuel	→ Premier appui long sur la touche sonnerie/vibreur		← Deuxième appui long sur la touche sonnerie/vibreur	<i>Arrêt</i>	↔ <i>Vibrer seulement</i>	<i>Vibrer puis sonner</i>	↔ <i>Vibrer seulement</i>	<i>Vibrer seulement</i>	↔ <i>Sonner seulement</i>	<i>Vibrer et sonner</i>	↔ <i>Vibrer seulement</i>	<i>Sonner seulement</i>	↔ <i>Vibrer seulement</i>
Mode actuel	→ Premier appui long sur la touche sonnerie/vibreur														
	← Deuxième appui long sur la touche sonnerie/vibreur														
<i>Arrêt</i>	↔ <i>Vibrer seulement</i>														
<i>Vibrer puis sonner</i>	↔ <i>Vibrer seulement</i>														
<i>Vibrer seulement</i>	↔ <i>Sonner seulement</i>														
<i>Vibrer et sonner</i>	↔ <i>Vibrer seulement</i>														
<i>Sonner seulement</i>	↔ <i>Vibrer seulement</i>														
	<p>Lorsque vous rallumerez le combiné, le mode actuel sera le même que le mode sélectionné avant sa mise hors tension. Par exemple, vous êtes dans le mode suivant : vibrer seulement. Vous éteignez le combiné. Lorsque vous redémarrerez le combiné, le mode actuel sera : vibrer seulement. Appuyer longuement sur la touche de sonnerie/vibreur pour que le combiné sonne uniquement.</p>														



### 5.5 Répondre automatiquement avec le casque

Ce mode permet de répondre automatiquement aux appels (sans action de votre part) et de diriger la communication sur le casque externe.

	<ul style="list-style-type: none"> <li>• Accéder au MENU.</li> </ul>
	<ul style="list-style-type: none"> <li>• <i>Services</i></li> </ul>
	<ul style="list-style-type: none"> <li>• <i>Réglage</i></li> </ul>
	<ul style="list-style-type: none"> <li>• <i>Réponse auto.</i></li> </ul>
	<ul style="list-style-type: none"> <li>• Sélectionner activer ou désactiver.</li> <li>• Valider.</li> </ul>

### 5.6 Activer le mode casque







Vous pouvez utiliser un casque avec votre téléphone. Si vous voulez que le casque sonne uniquement lors de la réception d'un appel entrant, vous devez activer le mode casque :

	<ul style="list-style-type: none"> <li>• Accéder au MENU.</li> </ul>
	<ul style="list-style-type: none"> <li>• <i>Paramètres</i></li> </ul>

	<ul style="list-style-type: none"> <li>• <i>Paramètres audio</i></li> <li>• <i>Mode casque</i></li> </ul>
	<ul style="list-style-type: none"> <li>• <i>On</i></li> </ul>

Lorsque cette fonction est activée, seul le casque sonne (s'il est branché).

## 5.7 Régler votre téléphone

	<ul style="list-style-type: none"> <li>• Accéder au MENU.</li> </ul>
	<ul style="list-style-type: none"> <li>• <i>Paramètres</i></li> </ul>
 	<ul style="list-style-type: none"> <li>• Sélectionner la fonction* souhaitée et utiliser les touches de fonction On / Off pour activer ou désactiver la fonction.</li> </ul>
<b>OU</b>	
	<ul style="list-style-type: none"> <li>• Sélectionner la fonction* souhaitée et appuyer sur la touche OK pour entrer dans le menu de configuration de la fonction.</li> </ul>
	<ul style="list-style-type: none"> <li>• Revenir au repos.</li> </ul>

\* Vous pouvez activer ou désactiver les fonctions suivantes :

### 5.7.1 Régler les fonctions audio

	<ul style="list-style-type: none"> <li>• Sélectionnez le menu : <i>Paramètres audio</i></li> <li>• Sélectionner les paramètres à activer/désactiver.</li> </ul>
	<ul style="list-style-type: none"> <li>• <i>Vibrer/Sonner</i> : vous pouvez paramétrer le vibreur et la sonnerie selon vos besoins.</li> <li>• <i>Sonnerie progress</i> : activer ou désactiver la sonnerie progressive (Sonnerie progressive) (<i>Marche / Arrêt</i>).</li> <li>• <i>Tonalité touches</i> : définir les bips clavier (éteint, clic ou tonalité).</li> <li>• <i>Tonalité message</i> → <i>Sonnerie message</i> : définir la sonnerie lorsque vous recevez un nouveau message.</li> <li>• <i>Tonalité message</i> → <i>Vol. sonnerie msg</i> : définir le niveau de la sonnerie lorsque vous recevez un nouveau message.</li> <li>• <i>Avert. couverture</i> : activer ou désactiver l'émission d'un bip lorsque votre téléphone n'est pas couvert par la zone du DECT (<i>Marche / Arrêt</i>).</li> <li>• <i>Bip chargeur</i> : activer ou désactiver l'émission d'un bip lors de la mise en place du combiné sur le chargeur (<i>Marche / Arrêt</i>).</li> <li>• <i>Sig. batterie faible</i> : pour activer ou désactiver l'émission d'un bip lorsque le niveau de batterie faible est atteint (<i>Marche / Arrêt</i>).</li> <li>• <i>Mode casque</i> : activer ou désactiver le mode casque (<i>Marche / Arrêt</i>). Lorsque cette fonction est activée, seul le casque sonne (s'il est branché).</li> <li>• <i>AGC</i> : activer ou désactiver le contrôle automatique du gain, pour améliorer le son en fonction de la qualité du signal audio (<i>Marche / Arrêt</i>).</li> <li>• <i>Raccourci sonner</i> : activer ou désactiver la touche sonnerie/vibreur pour passer rapidement au mode sonnerie/vibreur (<i>Marche / Arrêt</i>).</li> </ul>





### 5.7.2 Régler le clavier

	<ul style="list-style-type: none"> <li>• Sélectionnez le menu : <i>Touches</i></li> <li>• Sélectionner les paramètres à activer/désactiver.</li> </ul>
	<ul style="list-style-type: none"> <li>• <i>Verr. clavier auto</i> : activer ou désactiver le verrouillage automatique du clavier. Régler le délai avant que le clavier ne soit verrouillé (15, 30 ou 45 secondes 1, 2, 3, 4 ou 5 minutes). Pour verrouiller le clavier lorsque l'écran est inactif, sélectionner : <i>verr. écran éteint</i>.</li> <li>• <i>2s répéter touche</i> : pour les personnes souffrant d'un handicap, allongement du délai de répétition associé à la touche d'appel par le nom.</li> </ul>

### 5.7.3 Autres paramètres

	<ul style="list-style-type: none"> <li>• Sélectionner les paramètres à activer/désactiver.</li> </ul>
	<ul style="list-style-type: none"> <li>• <i>Eco. écran</i> : activer ou désactiver l'écran de veille (<i>Marche / Arrêt</i>). Si l'économiseur d'écran est activé, l'heure et la date sont affichées lorsque le combiné est sur le chargeur.</li> <li>• <i>Paramètr. chargeur</i> → <i>Silence sur charg</i> : désactiver la sonnerie et/ou le vibreur lorsque le téléphone est sur son support de charge.</li> <li>• <i>Paramètr. chargeur</i> → <i>Réponse sur sortie</i> : activer ou désactiver le décrochage lors de l'interception pendant la charge du combiné (à placer sur le support de charge) (<i>Marche / Arrêt</i>).</li> <li>• <i>Langue</i> : sélectionner une langue différente de celle du système.</li> <li>• <i>Sélect. Système</i> : sélectionner votre système téléphonique. Votre téléphone peut être programmé pour fonctionner sur 4 systèmes DECT différents (Alcatel-Lucent Enterprise ou GAP). Pour laisser le téléphone choisir le meilleur système, sélectionner : <i>Sélection auto</i>.</li> <li>• <i>Réinit. paramètres</i> : initialiser les paramètres et revenir aux paramètres par défaut.</li> <li>• <i>État</i> : pour afficher des informations du combiné telles que la version du logiciel, le niveau de la batterie,...</li> </ul>

## 5.8 Sélectionner la langue du système







	<ul style="list-style-type: none"> <li>• Accéder au MENU.</li> </ul>
	<ul style="list-style-type: none"> <li>• <i>Services</i></li> </ul>
	<ul style="list-style-type: none"> <li>• <i>Options</i></li> </ul>
	<ul style="list-style-type: none"> <li>• <i>Choix langue</i></li> </ul>
	<ul style="list-style-type: none"> <li>• Sélectionner la langue de votre choix.</li> <li>• Valider (<i>Ok</i>).</li> </ul>

Le choix initial de la langue est effectué automatiquement par le système.



## 5.9 Programmer votre annuaire personnel







Votre répertoire personnel peut contenir jusqu'à 10 numéros.

	<ul style="list-style-type: none"> <li>• Accéder au MENU.</li> </ul>
	<ul style="list-style-type: none"> <li>• <i>Contacts</i></li> </ul>
	<ul style="list-style-type: none"> <li>• <i>N°Individuel</i></li> </ul>
	<ul style="list-style-type: none"> <li>• Sélectionner la fiche de votre choix.</li> </ul>
	<ul style="list-style-type: none"> <li>• Valider (appui long).</li> </ul>
	<ul style="list-style-type: none"> <li>• Saisir le nom.</li> <li>• Valider (<i>OK</i>).</li> </ul>
	<ul style="list-style-type: none"> <li>• Saisir le numéro.</li> <li>• Valider (<i>OK</i>).</li> </ul>

Pour saisir le nom : les touches du clavier numérique comportent des lettres que vous pouvez afficher par appuis successifs. Exemple : appuyer 2 fois de suite sur la touche 8 pour afficher la lettre 'U'. Appuyer longuement sur la touche # pour passer du mode minuscules au mode majuscules et du mode majuscules au mode numéros.

 Pour effacer un caractère, utiliser la touche 'effacer' (appui court). Pour effacer un champ complet de caractères, maintenir l'appui de la touche effacer (appui long).









## 5.10 Modifier une fiche du répertoire personnel

	<ul style="list-style-type: none"> <li>• Accéder au MENU.</li> </ul>
	<ul style="list-style-type: none"> <li>• <i>Contacts</i></li> </ul>
	<ul style="list-style-type: none"> <li>• <i>N°Individuel</i></li> </ul>
	<ul style="list-style-type: none"> <li>• Sélectionner la fiche à modifier.</li> </ul>
	<ul style="list-style-type: none"> <li>• Valider (appui long).</li> </ul>
	<ul style="list-style-type: none"> <li>• Modifier le nom.</li> <li>• Valider (<i>OK</i>).</li> </ul>
	<ul style="list-style-type: none"> <li>• Modifier le numéro.</li> <li>• Valider (<i>OK</i>).</li> </ul>







Appuyer longuement sur la touche # pour passer du mode minuscules au mode majuscules et du mode majuscules au mode numéros. Utiliser les touches de navigation pour se positionner sur le caractère ou le chiffre à modifier.

 Pour effacer un caractère, utiliser la touche 'effacer' (appui court). Pour effacer un champ complet de caractères, maintenir l'appui de la touche effacer (appui long).





## 5.11 Effacer une fiche du répertoire personnel

	<ul style="list-style-type: none"> <li>• Accéder au MENU.</li> </ul>
	<ul style="list-style-type: none"> <li>• <i>Contacts</i></li> </ul>
	<ul style="list-style-type: none"> <li>• <i>N°Individuel</i></li> </ul>
	<ul style="list-style-type: none"> <li>• Sélectionner la fiche à effacer.</li> </ul>
	<ul style="list-style-type: none"> <li>• Valider (appui long).</li> </ul>
 	<ul style="list-style-type: none"> <li>• Effacer tous les caractères.</li> <li>• Valider (<i>Ok</i>).</li> </ul>
 	<ul style="list-style-type: none"> <li>• Effacer tous les numéros.</li> <li>• Valider (<i>Ok</i>).</li> </ul>

## 5.12 Programmer un rappel de rendez-vous

	<ul style="list-style-type: none"> <li>• Accéder au MENU.</li> </ul>
	<ul style="list-style-type: none"> <li>• <i>Alarmes</i></li> </ul>
	<ul style="list-style-type: none"> <li>• <i>RdV temp</i> - Rendez-vous ponctuel : rendez-vous dans les 24 heures.</li> <li>• <i>Rdv perm</i> - Rendez-vous permanent : rendez-vous quotidien à la même heure.</li> </ul>
 	<ul style="list-style-type: none"> <li>• Composer l'heure du rendez-vous.</li> <li>• Valider (<i>Ok</i>).</li> </ul>
	<ul style="list-style-type: none"> <li>• A l'heure programmée votre poste sonne : appuyer sur la touche ' OK ' pour accepter le rendez-vous. Le combiné arrête de sonner. Si vous êtes en ligne, l'afficheur clignote, une tonalité est émise et vous percevez un bip. Après un troisième rappel sans réponse, une demande de rappel temporaire sera annulée mais un rappel permanent restera en mémoire. Si votre poste est renvoyé sur un autre poste, le rappel ne suit pas le renvoi.</li> </ul>





Pour annuler votre demande de rappel de rendez-vous :

	<ul style="list-style-type: none"> <li>• Accéder au MENU.</li> </ul>
	<ul style="list-style-type: none"> <li>• <i>Alarmes</i></li> </ul>
	<ul style="list-style-type: none"> <li>• Sélectionner le rendez-vous à annuler.</li> </ul>
	<ul style="list-style-type: none"> <li>• Effacer l'heure du rendez-vous.</li> </ul>
	<ul style="list-style-type: none"> <li>• Valider.</li> </ul>





## 5.13 Verrouiller votre téléphone

### Verrouillage des fonctions sur votre terminal (Verrouillage système)

Ce service vous permet d'interdire l'établissement de toute communication externe ainsi que toute modification de programmation de votre téléphone :

	<ul style="list-style-type: none"> <li>• Accéder au MENU.</li> </ul>
	<ul style="list-style-type: none"> <li>• <i>Verrouiller</i></li> </ul>
	<ul style="list-style-type: none"> <li>• Valider.</li> </ul>
	<ul style="list-style-type: none"> <li>• Mot de passe (se renseigner auprès de l'administrateur pour connaître votre mot de passe.).</li> </ul>
	<ul style="list-style-type: none"> <li>• Valider.</li> </ul>



Déverrouillage des fonctions sur votre terminal :



	<ul style="list-style-type: none"> <li>• Accéder au MENU.</li> </ul>
	<ul style="list-style-type: none"> <li>• <i>Verrouiller</i></li> </ul>
	<ul style="list-style-type: none"> <li>• Valider.</li> </ul>
	<ul style="list-style-type: none"> <li>• Mot de passe (se renseigner auprès de l'administrateur pour connaître votre mot de passe.).</li> </ul>
	<ul style="list-style-type: none"> <li>• Valider.</li> </ul>

## Verrouiller votre poste (Verrouillage des touches)



Ce service vous permet de bloquer l'utilisation du téléphone.

La touche de verrouillage dépend du combiné et de sa configuration :

	<ul style="list-style-type: none"> <li>Utiliser la touche de verrouillage.</li> </ul>
	<ul style="list-style-type: none"> <li>Utiliser la touche alarme sur le combiné 8254 DECT Handset si les alarmes ne sont pas configurées.</li> </ul>
	<ul style="list-style-type: none"> <li>Utiliser la touche de verrouillage sur la version précédente du combiné 8254 DECT si les alarmes ne sont pas configurées.</li> <li>Utiliser la touche de verrouillage sur le combiné 8254 DECT Handset.</li> </ul>

 Ou  Ou 	<ul style="list-style-type: none"> <li>Appui long.</li> <li><b>Verrouiller</b> : Confirmer (pour supprimer : <i>Annuler</i>)</li> </ul>
---	---

Déverrouiller votre poste :

 Ou  Ou 	<ul style="list-style-type: none"> <li>Appui long.</li> </ul>
---	---

# 6 Appel de notification d'alarme

## 6.1 Introduction

Votre combiné offre des services de systèmes de surveillance automatisés basés sur le réseau DECT. Ces services doivent être activés et configurés par votre administrateur. Contactez votre administrateur avant de les utiliser.

Les appels d'urgence sont initiés par l'utilisateur du combiné. Ils sont utilisés pour notifier le serveur en cas d'urgence (ex. dommages corporels ou matériels) et sont associés à des touches spécifiques.



Les appels de notification sont des messages envoyés par le serveur au combiné pour avertir l'utilisateur.

Pour configurer votre combiné, veuillez contacter votre administrateur ou consulter : 8AL90324ENAB "8244/8254/8262/8262Ex DECT Handset Alarms : Geolocation and notification Installation Manual".

## 6.2 Appels d'urgence

Ces appels permettent d'envoyer aisément un signal d'alarme dans les situations d'urgence, notamment en cas d'accident, de dommage corporel ou matériel. Ils ont une priorité maximum et sont traités avant tout autre message d'alarme ou appel.

Les appels d'urgence sont effectués en appuyant sur les touches suivantes :

	Appuyer sur la touche de fonction (deux fois ou appuyer longtemps) pour activer l'appel d'urgence.
<b><u>OU</u></b>	
	Appuyer longtemps sur la touche OK pour activer l'appel d'urgence (dépend de la configuration).

Le combiné entre en communication avec le serveur d'alarmes. Le message qui s'affiche sur l'écran du combiné dépend de la configuration de votre système.

L'indication habituelle de traitement d'appel s'affiche à l'écran et selon la configuration, vous pouvez recevoir un accusé de réception ou être engagé dans une conférence.

Les appels d'urgence sont des appels prioritaires et peuvent être effectués dans n'importe quel état du combiné. Les états du combiné sont les suivants : repos, conversation, numérotation, appel, configuration, installé sur le chargeur, retiré du chargeur. Tout appel actif est interrompu dès le lancement d'un appel d'urgence.

Pendant le processus, toutes les actions utilisateur sont ignorées jusqu'à l'établissement de la communication avec le serveur d'alarmes. Ensuite, l'utilisateur ou le serveur d'alarmes peut mettre fin à l'appel. Le combiné repasse alors en mode repos et est disponible pour d'autres appels utilisateur.

## 6.3 Appels de notification





Lorsque le téléphone émet un appel, un message standard de traitement d'appel s'affiche à l'écran et vous ne pouvez pas recevoir ou établir d'autre appel.

Les appels de notification ont la priorité sur tous les autres appels. Ils entraînent l'interruption de tout autre appel. Toutes les touches du téléphone sont bloquées pendant le processus de notification afin d'éviter tout rappel, appel de consultation, etc.

## 6.4 Acquiescement des alarmes

Après le déclenchement d'une alarme, le serveur d'alarme peut mettre le poste en signalisation de localisation. Ce signal permet aux équipes d'intervention de localiser physiquement le porteur du téléphone.

Le poste émet le signal de localisation.









	<ul style="list-style-type: none"><li>• Accéder au MENU.</li></ul>
	<ul style="list-style-type: none"><li>• <i>Acq.alarm</i></li></ul>
	<ul style="list-style-type: none"><li>• S'il est configuré, entrer le code PIN du terminal (0000 par défaut).</li></ul>
	<ul style="list-style-type: none"><li>• <i>Envoyer acquiescement</i></li></ul>
	Le signal de localisation s'arrête.

Si l'acquiescement d'alarme à l'écran est configuré, vous pouvez appuyer directement sur la touche de fonction lorsque le message d'envoi d'acquiescement s'affiche.

# 7 Enregistrer le téléphone

## 7.1 Déclarer le téléphone sur un système lors de la première mise en route

Pour fonctionner, le mobile doit être enregistré sur au moins un système Alcatel-Lucent Enterprise ou GAP (opération de souscription). Votre téléphone n'a pas encore été enregistré sur un système si, lors de la première mise en marche, l'écran l'indique : *Install. auto?*

	<ul style="list-style-type: none"> <li>• <i>Install. auto?</i></li> <li>• Confirmer.</li> </ul>
	<ul style="list-style-type: none"> <li>• <i>Inscrire</i></li> </ul>
	<ul style="list-style-type: none"> <li>• Sélectionner un système (Il est recommandé de sélectionner le premier système libre).</li> <li>• Valider.</li> </ul>
	<ul style="list-style-type: none"> <li>• Entrer le code PARK (Ne pas entrer de données si ce n'est pas obligatoire).</li> <li>• Valider.</li> </ul>
	<ul style="list-style-type: none"> <li>• Entrer le code d'accès (Ne pas entrer de données si ce n'est pas obligatoire).</li> <li>• Valider</li> </ul>
	<ul style="list-style-type: none"> <li>• <i>Mode de puissance</i> Sélectionner le mode d'alimentation à l'aide des touches programmables correspondantes : <i>Couverture / Puissance 50mW</i> (il est conseillé de ne pas utiliser le mode de puissance 50mw sauf si ce mode est imposé. Le mode de puissance 50mW est destiné à des utilisations sur sites à risques telle qu'une centrale nucléaire où les émissions radio ne doivent pas dépasser certaines valeurs maximales.).</li> </ul>
	<ul style="list-style-type: none"> <li>• <i>Enhanced Security</i></li> <li>• <i>Oui / Non</i> L'appel provenant d'un système chiffré est accepté (oui) ou rejeté (non).</li> </ul>
	<ul style="list-style-type: none"> <li>• Sélectionner le mode MODIC :             <ul style="list-style-type: none"> <li>○ 8254 DECT Handset :                 <ol style="list-style-type: none"> <li>1. Sélectionner ' 8254 Modic ' si le combiné doit être connecté à un OmniPCX OXO R4.0 et plus, sinon sélectionner ' 8232 Modic '.</li> <li>2. Sélectionner ' 8232 Modic ' si le combiné doit être connecté en mode IP-DECT.</li> </ol> </li> <li>○ 8234 DECT Handset :                 <ol style="list-style-type: none"> <li>1. Sélectionner ' 8234 Modic ' si le combiné doit être connecté à un OmniPCX OXO R4.0 et plus, sinon sélectionner ' 8232 Modic '.</li> <li>2. Sélectionner ' 8232 Modic ' si le combiné doit être connecté en mode IP-DECT.</li> </ol> </li> </ul> </li> </ul>

**L'opération de souscription peut durer jusqu'à 2 minutes.**

- Si l'opération d'enregistrement s'est correctement effectuée (Subscription accepted), le téléphone est prêt à fonctionner, l'icône qualité de réception radio s'affiche.
- Si l'opération d'enregistrement ne s'est pas effectuée, le poste propose de nouveau de lancer la souscription.

L'utilisation du téléphone en mode GAP peut entraîner des restrictions fonctionnelles pour lesquelles aucun recours en garantie ne sera pris en compte.

Au cours de la phase d'enregistrement et pour renforcer la sécurité et améliorer l'enregistrement dans un environnement multi-système, le combiné augmente la force de signal minimum nécessaire pour s'enregistrer à une base. Pour que toutes les conditions soient remplies, il est recommandé d'effectuer l'enregistrement à moins de 20 m d'une base directement visible. Si la base n'est pas visible, cette distance doit être réduite.









Pendant la phase d'enregistrement dans un environnement multi-système, tous les systèmes sont analysés sans ordre priorité. Le système est sélectionné lorsque la force du signal est supérieure à un niveau donné et que l'enregistrement est concordant.

## 7.2 Déclarer le téléphone sur d'autres systèmes

Le téléphone peut être déclaré sur plusieurs systèmes (4 au maximum).

Note : l'entrée 1 est généralement réservée à l'utilisation avec votre système principal Alcatel-Lucent Enterprise. Vous pouvez sélectionner les autres entrées pour enregistrer le téléphone sous un autre système (Alcatel-Lucent Enterprise ou autre).

**Pour procéder à un nouvel enregistrement, lorsque le téléphone est déjà enregistré sur un ou plusieurs systèmes, procéder de la façon suivante :**

1. Préparer votre système à l'enregistrement (voir notice d'installation de votre système ou consulter votre gestionnaire d'installation).	
2. Lorsque le système est prêt :	
	<ul style="list-style-type: none"> <li>• Accéder au MENU.</li> </ul>
	<ul style="list-style-type: none"> <li>• <i>Installer</i></li> </ul>
	<ul style="list-style-type: none"> <li>• Entrer le code PIN.</li> <li>• Valider (<i>OK</i>).</li> </ul>
	<ul style="list-style-type: none"> <li>• <i>Inscrire</i></li> </ul>
	<ul style="list-style-type: none"> <li>• Sélectionner un système.</li> </ul>
	<ul style="list-style-type: none"> <li>• Entrer le code PARK (Ne pas entrer de données si ce n'est pas obligatoire).</li> <li>• Valider (<i>OK</i>).</li> </ul>
	<ul style="list-style-type: none"> <li>• Entrer le code d'accès (Ne pas entrer de données si ce n'est pas obligatoire).</li> <li>• Valider (<i>OK</i>).</li> </ul>
	<ul style="list-style-type: none"> <li>• <i>Mode de puissance</i></li> </ul> <p>Sélectionner le mode d'alimentation à l'aide des touches programmables correspondantes : <i>Couverture / Puissance 50mW</i> (il est conseillé de ne pas utiliser le mode de puissance 50mw sauf si ce mode est imposé. Le mode de puissance 50mW est destiné à des utilisations sur sites à risques telle qu'une centrale nucléaire où les émissions radio ne doivent pas dépasser certaines valeurs maximales.).</p>
	<ul style="list-style-type: none"> <li>• <i>Enhanced Security</i></li> <li>• <i>Oui / Non</i></li> </ul> <p>L'appel provenant d'un système chiffré est accepté (oui) ou rejeté (non)</p>



	<ul style="list-style-type: none"> <li>• Sélectionner le mode MODIC :             <ul style="list-style-type: none"> <li>○ 8254 DECT Handset :                 <ol style="list-style-type: none"> <li>1. Sélectionner ' 8254 Modic ' si le combiné doit être connecté à un OmniPCX OXO R4.0 et plus, sinon sélectionner ' 8232 Modic '.</li> <li>2. Sélectionner ' 8232 Modic ' si le combiné doit être connecté en mode IP-DECT.</li> </ol> </li> <li>○ 8234 DECT Handset :                 <ol style="list-style-type: none"> <li>1. Sélectionner ' 8234 Modic ' si le combiné doit être connecté à un OmniPCX OXO R4.0 et plus, sinon sélectionner ' 8232 Modic '.</li> <li>2. Sélectionner ' 8232 Modic ' si le combiné doit être connecté en mode IP-DECT.</li> </ol> </li> </ul> </li> </ul>
Lancer la déclaration.	





- Si l'opération d'enregistrement s'est correctement effectuée (souscription acceptée), le téléphone est prêt à fonctionner, l'icône d'indication de couverture radio s'affiche.
- Si l'opération d'enregistrement ne s'est pas effectuée, le poste propose de nouveau de lancer la souscription.
- Suivant le type de système considéré, l'opération d'enregistrement du téléphone peut nécessiter une ou plusieurs actions complémentaires sur le système.

Au cours de la phase d'enregistrement et pour renforcer la sécurité et améliorer l'enregistrement dans un environnement multi-système, le combiné augmente la force de signal minimum nécessaire pour s'enregistrer à une base. Pour que toutes les conditions soient remplies, il est recommandé d'effectuer l'enregistrement à moins de 20 m d'une base directement visible. Si la base n'est pas visible, cette distance doit être réduite.

Pendant la phase d'enregistrement dans un environnement multi-système, tous les systèmes sont analysés sans ordre priorité. Le système est sélectionné lorsque la force du signal est supérieure à un niveau donné et que l'enregistrement est concordant.







### 7.3 Sélectionner votre système téléphonique

Votre téléphone peut être programmé pour fonctionner sur 4 systèmes DECT différents (Alcatel-Lucent Enterprise ou GAP).







	<ul style="list-style-type: none"> <li>• Accéder au MENU</li> </ul>
	<ul style="list-style-type: none"> <li>• <i>Paramètres</i></li> </ul>
	<ul style="list-style-type: none"> <li>• <i>Sélect. Système</i></li> </ul>
	<ul style="list-style-type: none"> <li>• Sélectionner l'entrée de votre choix (l'option retenue est celle indiquée par le bouton radio avec un point central).</li> </ul>

La sélection est conservée même après extinction/mise en marche du téléphone. Le choix d'un système particulier correspond à un forçage sur un système spécifique. Ce choix doit être modifié si l'on désire changer de système. Le choix 'Sélection auto.' permet au téléphone de se connecter automatiquement lorsqu'il entre dans la zone de couverture d'un système. Si les systèmes programmés dans le téléphone ont des zones de couverture communes, le mobile se positionne sur le premier système trouvé.

## 7.4 Afficher ou modifier le nom du système connecté (réseau)

	<ul style="list-style-type: none"> <li>• Accéder au MENU.</li> </ul>
	<ul style="list-style-type: none"> <li>• Installer</li> </ul>
	<ul style="list-style-type: none"> <li>• Entrer le code PIN (code par défaut : 0000).</li> <li>• Valider (<i>Ok</i>).</li> </ul>
	<ul style="list-style-type: none"> <li>• Modifier réseau</li> </ul> <p>Le nom du réseau est affiché.</p>
	<ul style="list-style-type: none"> <li>• Nom du réseau</li> </ul> <p>Modifier le nom du réseau.</p>
	<ul style="list-style-type: none"> <li>• Numéro du réseau</li> </ul> <p>Modifier le numéro de réseau.</p>
	<ul style="list-style-type: none"> <li>• Revenir au repos.</li> </ul>





## 7.5 Désinscrire

	<ul style="list-style-type: none"> <li>• Accéder au MENU.</li> </ul>
	<ul style="list-style-type: none"> <li>• Installer</li> </ul>
	<ul style="list-style-type: none"> <li>• Entrer le code PIN (code par défaut : 0000).</li> <li>• Valider (<i>Ok</i>).</li> </ul>
	<ul style="list-style-type: none"> <li>• Désinscrire</li> </ul>
	<ul style="list-style-type: none"> <li>• Sélectionner le réseau.</li> </ul>
	<ul style="list-style-type: none"> <li>• Effacer l'enreg.?</li> <li>• Oui (Non : pour supprimer).</li> <li>• Valider (<i>Ok</i>).</li> </ul>





## 7.6 Mode de puissance

Il est conseillé de ne pas utiliser le mode de puissance 50mw sauf si ce mode est imposé. Le mode de puissance 50mW est destiné à des utilisations sur sites à risques telle qu'une centrale nucléaire où les émissions radio ne doivent pas dépasser certaines valeurs maximales.

Le changement de mode s'effectue en fonction du système connecté. Lorsqu'il est connecté à un système, le combiné utilisera le mode défini sur ce système. Si le combiné se trouve hors de la zone de couverture, s'assurer que le système souhaité est sélectionné avant d'effectuer le changement. Si le combiné a été configuré pour se connecter à n'importe quel système disponible, il est possible de rétablir cette configuration après avoir changé le mode de puissance (*Sélection auto.*).

	<ul style="list-style-type: none"> <li>• Accéder au MENU.</li> </ul>
	<ul style="list-style-type: none"> <li>• Installer</li> </ul>
	<ul style="list-style-type: none"> <li>• Entrer le code PIN (code par défaut : 0000).</li> <li>• Valider.</li> </ul>
	<ul style="list-style-type: none"> <li>• Mode de puissance</li> </ul>
	<ul style="list-style-type: none"> <li>• Sélectionner le mode d'alimentation à l'aide des touches programmables correspondantes : Couverture / Puissance 50mW.</li> </ul>

## 7.7 Changer le code PIN

	<ul style="list-style-type: none"> <li>• Accéder au MENU.</li> </ul>
	<ul style="list-style-type: none"> <li>• Installer</li> </ul>
	<ul style="list-style-type: none"> <li>• Entrer le code PIN (code par défaut : 0000).</li> <li>• Valider.</li> </ul>
	<ul style="list-style-type: none"> <li>• Modifier PIN</li> </ul>
	<ul style="list-style-type: none"> <li>• Saisir le code PIN actuel.</li> <li>• Entrer le nouveau code PIN.</li> <li>• Confirmer le nouveau code PIN.</li> </ul>

## 8 Utiliser le téléphone en mode E-GAP ou GAP

Votre téléphone est conforme à la norme E-GAP/GAP et peut être utilisé comme décrit dans la présente section. Ce chapitre décrit les caractéristiques lorsqu'il est connecté à une station de base radio OXO Connect IP-DECT ou à un système GAP compatible. Certaines fonctionnalités dépendent du type de station de base radio à laquelle vous êtes connecté. Certaines fonctionnalités, telles que les conférences téléphoniques, ne sont pas disponibles lorsque le dispositif est connecté à une station de base radio IP-DECT.

Sauf spécification particulière, les exploitations décrites ci-après correspondent aux possibilités offertes par le téléphone en liaison avec les fonctions obligatoires disponibles sur votre système fixe GAP.

Transfert automatique de cellule radio :

Cette fonction, offerte par le téléphone, permet de se déplacer d'une borne radio à une autre, sans interruption des communications. Cette possibilité est néanmoins conditionnée par les limites propres du système fixe et notamment par sa capacité à gérer plusieurs bornes.

Note sur l'affichage :

Lors d'un appel à partir du téléphone, les chiffres composés au clavier sont affichés. Lorsque vous recevez un appel, l'afficheur indique le numéro ou le nom de l'appelant si le système fixe gère cette fonction.

Cette utilisation peut entraîner des restrictions fonctionnelles pour lesquelles aucun recours en garantie ne sera pris en compte.













### 8.1 Description du poste





8254 DECT Handset <sup>(1)</sup>



8234 DECT Handset

1		<ul style="list-style-type: none"> <li>• Effectuer un appel.</li> <li>• Prendre l'appel.</li> <li>• Appui long (fonction dépendante du système) : numérotation du dernier numéro composé ou accès à la liste des derniers numéros composés.</li> <li>• Passer d'un correspondant à l'autre (va-et-vient).</li> </ul>
2		<ul style="list-style-type: none"> <li>• Couper la sonnerie.</li> <li>• A raccroché.</li> <li>• Appui long : Mettre le téléphone en marche / Eteindre votre téléphone.</li> </ul>
3		<ul style="list-style-type: none"> <li>• Accéder au MENU.</li> <li>• Retour à la page d'accueil.</li> </ul>
4		<ul style="list-style-type: none"> <li>• Revenir au menu précédent.</li> <li>• Effacer un caractère.</li> <li>• Effacer un champ complet.</li> </ul>
5		<ul style="list-style-type: none"> <li>• OK : confirmer.</li> <li>• Flèches gauche, droite, haut, bas : naviguer.</li> <li>• Accéder au MENU : appuyer sur la touche ' OK ' pour ouvrir directement le menu associé à l'état du combiné (selon l'icône d'état sélectionnée - messagerie vocale, appel en absence, sonnerie...).</li> </ul>
6		<ul style="list-style-type: none"> <li>• Touches programmables fixes.</li> </ul> <p>Les icônes suivantes sont affichées en fonction de l'état du combiné. Sélectionner la touche programmable pour accéder à la fonction.</p>
		<ul style="list-style-type: none"> <li>• En mode veille ou en mode de communication : accéder au répertoire personnel ou à l'annuaire de l'entreprise.</li> </ul>
		<ul style="list-style-type: none"> <li>• Appui long en état Repos : Verrouiller/déverrouiller votre téléphone.</li> </ul>
		<ul style="list-style-type: none"> <li>• En mode veille : accéder au paramétrage de la sonnerie et du vibreur.</li> </ul>
		<ul style="list-style-type: none"> <li>• En communication : activer / désactiver la fonction muet.</li> </ul>
		<ul style="list-style-type: none"> <li>• En communication : activer / désactiver le haut-parleur.</li> </ul>
7		<ul style="list-style-type: none"> <li>• Il est possible d'effectuer un second appel en cours de communication.</li> <li>• Reprendre le premier correspondant en cours de conversation avec un second.</li> </ul>
8		<ul style="list-style-type: none"> <li>• Appui court : augmenter le volume de la sonnerie au cours d'un appel entrant (8 étapes) ou augmenter le volume d'un écouteur ou du haut-parleur en cours de conversation (8 étapes).</li> <li>• Appui long en cours de conversation : activer / désactiver le haut-parleur.</li> </ul>

9		<ul style="list-style-type: none"> <li>• Appui court : réduire le volume de la sonnerie au cours d'un appel entrant (8 étapes) ou réduire le volume de l'écouteur ou du haut-parleur en cours de conversation (8 étapes).</li> <li>• Appui long en cours de conversation : activer / désactiver la fonction muet.</li> </ul>
10	 <sup>(1)</sup>	<ul style="list-style-type: none"> <li>• Appui court : appuyer sur cette touche pour rallumer l'écran lorsqu'il est en veille.</li> <li>• Appui long : verrouiller/déverrouiller le clavier.</li> </ul>
11		<ul style="list-style-type: none"> <li>• Prise jack 3,5 mm pour le raccordement d'un casque ou le raccordement pour des opérations de maintenance.</li> </ul>
12	Voyant lumineux	<ul style="list-style-type: none"> <li>• Vert fixe : le téléphone est sur son chargeur et la batterie est chargée.</li> <li>• Rouge fixe : le téléphone est sur son chargeur et la batterie est en charge.</li> <li>• Clignotement orange lent : événement téléphonique tel qu'un message non lu, un appel manqué, ....</li> <li>• Clignotement orange rapide : appel entrant.</li> <li>• Clignotement rouge lent : le téléphone est hors zone de couverture.</li> <li>• Clignotement rouge rapide : signal de batterie faible (la batterie faible est signalée lorsque le niveau de la batterie atteint 10%). Placer le combiné sur son chargeur.</li> <li>• Changement de couleur rapide : mettre à jour la version (clignotant).</li> </ul>
13		<ul style="list-style-type: none"> <li>• Clip pour porter votre téléphone à la ceinture. Vous pouvez démonter le clip et le remplacer par un cache livré avec votre téléphone.</li> </ul>
14		<ul style="list-style-type: none"> <li>• Verrouillage du couvercle de la batterie.</li> </ul>
15		<ul style="list-style-type: none"> <li>• Ecouleur à large bande.</li> </ul>
16		<ul style="list-style-type: none"> <li>• Microphone à large bande.</li> </ul>

<sup>(1)</sup> Dépendent du modèle du combiné.































## 8.2 Affichage icônes

Lorsqu'elles sont sélectionnées, les icônes s'affichent en blanc sur un fond bleu :  -> .

Dans le reste du document, toutes les icônes sont décrites dans leur état non sélectionné.

### 8.2.1 Icônes d'état

Les icônes d'états sont présents sur l'écran d'accueil et informent sur l'état du poste.

		Niveau de charge de batterie (  >  >  >  ).
		En charge (Icône clignotante).
		Nouvel (eaux) événement (s) - demande de rappel, messagerie vocale, messagerie texte, appel manqué.
		Appels manqués.
		Renvoi d'appel activé.
		Vibreux actif.
		Sonnerie activée.
		Sonnerie coupée.
		Sonnerie progressive activée.
		Haut-parleur activé (en conversation).
		Muet activé (en conversation).
		Qualité de réception radio - Mode de puissance standard.
		Qualité de réception radio - Mode de puissance 50mW.

Vous pouvez obtenir des précisions sur les icônes d'états grâce aux info-bulles qui apparaissent lorsque vous utilisez le navigateur sur l'écran d'accueil.



Appuyer sur la touche ' OK ' pour ouvrir directement le menu associé à l'état du combiné (selon l'icône d'état sélectionnée - messagerie vocale, appel en absence, sonnerie...).



## 8.2.2 Icônes du MENU

Le MENU est accessible depuis l'écran d'accueil en appuyant sur la touche MENU (appui court).



Il permet d'accéder à toutes les fonctions offertes par votre système

		Messages Consulter et envoyer des messages vocaux et textes.
		Journal des appels Accéder au journal de tous les appels entrants, sortants et manqués.
		Répertoire Gérer votre répertoire personnel et accéder à l'annuaire de l'entreprise.
		Paramèt. Accéder aux paramètres généraux tels que le verrouillage automatique des touches, l'écran de veille, les paramètres de la station d'accueil, la langue, l'heure et la date, le nom du combiné, etc.
		Paramètres audio Accéder aux paramètres de sonnerie, de tonalité des touches et d'avertissement.
		Installer (mot de passe protégé) Paramètres d'installation.



## 8.2.3 Icônes d'appel

		Envoyer un appel.
		Recevoir un appel.
		Terminer un appel.
		Niveau acoustique de l'écouteur et du haut-parleur.



### 8.3 Accéder au MENU et navigation

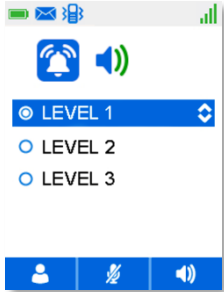

Les descriptions sur l'écran sont données à titre d'exemple et ne sont pas des représentations exactes de ce qui peut être affiché sur votre combiné.

<p>Accéder au menu.</p>	 <p>Appuyer sur la touche d'accès au menu.</p>	
<p>Sélectionner une fonction dans le MENU.</p>	 <p>Utiliser les touches de navigation et appuyer sur la touche OK pour sélectionner une fonction.</p>	
<p>Naviguer dans une fonction.</p>	 <p>A l'intérieur de la fonction vous pouvez vous déplacer horizontalement sur les différents icônes</p> <p>Appuyer sur la touche OK pour valider votre choix.</p> <p>OU</p>  <p>Vous pouvez parcourir verticalement les différents labels dans la fonction</p> <p>Appuyer sur la touche OK pour valider votre choix.</p>	
<p>Appuyer sur la touche ' OK ' pour ouvrir directement le menu associé à l'état du combiné (selon l'icône d'état sélectionnée - messagerie vocale, appel en absence, sonnerie...).</p>		







## 8.4 Faire un appel

	<ul style="list-style-type: none"> <li>• Numéroter.</li> </ul>
	<ul style="list-style-type: none"> <li>• Passer l'appel.</li> </ul>
<p>› Vous êtes en communication.</p>	
	<ul style="list-style-type: none"> <li>• Raccrocher.</li> </ul>

## 8.5 Recevoir un appel











Un appel arrive.	
	<ul style="list-style-type: none"> <li>• Utiliser l'un des éléments suivants :             <ul style="list-style-type: none"> <li>○ Répondre à l'appel en sélectionnant la touche ' répondre '.</li> <li>○ Décrocher le téléphone du chargeur (en fonction des réglages du combiné).</li> </ul> </li> </ul>
	<ul style="list-style-type: none"> <li>• Couper la sonnerie. Appuyer sur raccrocher lorsque votre téléphone sonne : il est encore possible de répondre en appuyant sur la touche décrocher.</li> </ul>
Parler.	
	<ul style="list-style-type: none"> <li>• Raccrocher.</li> </ul>

## 8.6 Appeler par votre répertoire personnel



		Accès rapide :
	<ul style="list-style-type: none"> <li>• Accéder au MENU.</li> </ul>	
	<ul style="list-style-type: none"> <li>• <i>Contacts</i></li> </ul>	
	<ul style="list-style-type: none"> <li>• <i>Contacts</i></li> </ul>	
	<ul style="list-style-type: none"> <li>• Sélectionner le nom de la personne que vous souhaitez joindre.</li> </ul>	
 	<ul style="list-style-type: none"> <li>• Utiliser l'un des éléments suivants :             <ul style="list-style-type: none"> <li>○ Appuyer sur la touche décrocher.</li> <li>○ Appuyer sur la touche de fonction sous l'étiquette suivante : <i>Appeler</i>.</li> <li>○ Appuyer sur la touche OK.</li> </ul> </li> </ul>	

Pour afficher le numéro de votre contact avant d'effectuer l'appel, sélectionner : *Plus* ou la touche OK → *Éditer avant appel*

## 8.7 Appeler votre correspondant à partir de son nom (annuaire de l'entreprise)

		Accès rapide :
	<ul style="list-style-type: none"> <li>• Accéder au MENU.</li> </ul>	
	<ul style="list-style-type: none"> <li>• <i>Contacts</i></li> </ul>	
	<ul style="list-style-type: none"> <li>• <i>Répertoire central</i></li> </ul>	
	<ul style="list-style-type: none"> <li>• Entrer les premières lettres du nom, du nom-prénom ou les initiales de votre correspondant.</li> <li>• <i>Ok</i></li> </ul>	
	<ul style="list-style-type: none"> <li>• Sélectionner le type de recherche souhaitée (nom, nom et prénom ou initiales).</li> </ul>	
	<ul style="list-style-type: none"> <li>• Sélectionner le nom recherché.</li> </ul>	
  	<ul style="list-style-type: none"> <li>• Utiliser l'un des éléments suivants : <ul style="list-style-type: none"> <li>○ Appuyer sur la touche décrocher.</li> <li>○ Appuyer sur la touche de fonction sous l'étiquette suivante : <i>Appeler</i>.</li> <li>○ Appuyer sur la touche OK.</li> </ul> </li> </ul>	

## 8.8 Effectuer un appel à l'aide d'une touche de composition rapide







Utiliser l'un des éléments suivants :	
	<ul style="list-style-type: none"> <li>• Si vous avez défini une touche de composition rapide (numéros 1 à 9), appuyer longuement sur cette touche pour appeler le contact associé.</li> </ul>
	<ul style="list-style-type: none"> <li>• Accéder aux numéros abrégés personnels (appui long).</li> </ul>

## 8.9 Rappeler le dernier numéro composé (bis)





	<ul style="list-style-type: none"> <li>• Appui long sur la touche de réponse.</li> </ul>
---	--

Vous pouvez également utiliser le journal des appels pour recomposer les derniers numéros composés.

## 8.10 Journal des appels

	<ul style="list-style-type: none"> <li>• Accéder au MENU.</li> </ul>
	<ul style="list-style-type: none"> <li>• <i>Appels</i></li> </ul>
	<ul style="list-style-type: none"> <li>•  Tous les appels.</li> <li>•  Appels entrants.</li> <li>•  Appels sortants.</li> <li>•  Appels manqués.</li> </ul>

### 8.10.1 Gérer le journal d'appels

	<ul style="list-style-type: none"> <li>Sélectionner une entrée.</li> </ul>
	<ul style="list-style-type: none"> <li><i>Appeler</i> Appeler le contact.</li> </ul>
	<ul style="list-style-type: none"> <li><i>Voir</i> Afficher les détails de l'appel.</li> </ul>
	<ul style="list-style-type: none"> <li><i>Plus</i> ou la touche OK             <ul style="list-style-type: none"> <li><i>Enreg. contact</i> Si la personne ne figure pas dans votre répertoire local, vous pouvez l'enregistrer comme nouveau contact.</li> <li><i>Joindre au contact</i> Ajouter le numéro à un contact local existant.</li> <li><i>Envoyer msg</i> Envoyer le message au contact.</li> <li><i>Éditer avant appel</i> Visualiser le numéro avant d'effectuer l'appel.</li> <li><i>Effacer l'entrée</i> Supprimer l'entrée sélectionnée du journal d'appels.</li> <li><i>Eff. ttes entrées</i> Supprimer la totalité du journal d'appels.</li> </ul> </li> </ul>

### 8.11 Envoyer des signaux DTMF

En cours de conversation, vous devez parfois émettre des codes en fréquences vocales, par exemple dans le cadre d'un serveur vocal, d'un standard automatique ou d'un répondeur consulté à distance. Pour cela :

	<ul style="list-style-type: none"> <li>Entrer le code DTMF.</li> </ul>
---	--



### 8.12 Emettre une coupure calibrée

La coupure calibrée permet d'activer des fonctions telles que le transfert vers un autre poste. Pour effectuer une coupure calibrée :













- Appui long sur la touche 0 (maintenir la touche enfoncée pendant 2 secondes).

### 8.13 Programmer votre annuaire personnel

Votre annuaire peut contenir jusqu'à 50 contacts.

	<ul style="list-style-type: none"> <li>Accéder au MENU.</li> </ul>	Accès rapide :  
	<ul style="list-style-type: none"> <li><i>Contacts</i></li> </ul>	

### 8.13.1 Nouveau contact









	<ul style="list-style-type: none"> <li>• <i>Plus</i></li> </ul>
	<ul style="list-style-type: none"> <li>• <i>Ajouter contact</i></li> <li>• Valider (appuyer sur la touche OK ou la touche programmable : <i>Sélect.</i>).</li> </ul>
	<ul style="list-style-type: none"> <li>• <i>Nom :</i> Pour modifier le texte, utiliser la touche OK ou la touche programmable suivante : <i>Editer.</i></li> </ul>
	<ul style="list-style-type: none"> <li>• Entrer le nom de votre correspondant (jusqu'à 24 caractères)<sup>(1)</sup>.</li> <li>• Valider.</li> </ul>
	<ul style="list-style-type: none"> <li>• <i>Sauver</i></li> </ul>
	<ul style="list-style-type: none"> <li>• <i>Bureau : / Portable : / Domicile : / Autre :</i> sélectionner le type de contact.</li> </ul>
	<ul style="list-style-type: none"> <li>• Saisir le numéro (jusqu'à 32 chiffres).</li> <li>• Valider.</li> </ul>
	<ul style="list-style-type: none"> <li>• <i>Sauver</i></li> </ul>
	<ul style="list-style-type: none"> <li>• <i>Sonnerie :</i> définir la sonnerie lorsque ce contact vous appelle (sonnerie par défaut ou spécifique)</li> <li>• Valider.</li> </ul>
	<ul style="list-style-type: none"> <li>• <i>Sauver</i></li> </ul>
	<ul style="list-style-type: none"> <li>• <i>Oui (Non :</i> pour supprimer).</li> </ul>
	<ul style="list-style-type: none"> <li>• Revenir au repos.</li> </ul>





<sup>(1)</sup> Pour saisir le nom : les touches du clavier numérique comportent des lettres que vous pouvez afficher par appuis successifs (exemple : appuyer 2 fois de suite sur la touche 8 pour afficher la lettre 'U'.) Maintenir la touche # enfoncée pour passer du mode minuscules au mode majuscules et du mode majuscules au mode chiffres (abc → ABC → 123 → abc).

Utiliser les touches de navigation pour déplacer le curseur dans le texte.

*Effacer* : appuyer sur cette touche programmable pour supprimer un caractère.

### 8.13.2 Modifier un contact

	<ul style="list-style-type: none"> <li>• Sélectionner le contact à modifier.</li> </ul>
	<ul style="list-style-type: none"> <li>• <i>Editer</i></li> </ul>
	<ul style="list-style-type: none"> <li>• Sélectionner le contact à modifier.</li> </ul>
	<ul style="list-style-type: none"> <li>• <i>Editer</i> ou la touche OK</li> </ul>
	<ul style="list-style-type: none"> <li>• Modifier le nom (jusqu'à 24 caractères)<sup>(1)</sup>.</li> <li>• Valider.</li> </ul>
	<ul style="list-style-type: none"> <li>• <i>Sauver</i></li> </ul>
	<ul style="list-style-type: none"> <li>• Modifier le numéro (jusqu'à 32 chiffres).</li> <li>• Valider.</li> </ul>
	<ul style="list-style-type: none"> <li>• <i>Sauver</i></li> </ul>

	<ul style="list-style-type: none"> <li>Définir la sonnerie lorsque ce contact vous appelle (sonnerie par défaut ou spécifique).</li> <li>Valider.</li> </ul>
	<ul style="list-style-type: none"> <li><i>Sauver</i></li> </ul>
	<ul style="list-style-type: none"> <li><i>Oui (Non : pour supprimer).</i></li> </ul>
	<ul style="list-style-type: none"> <li>Revenir au repos.</li> </ul>





<sup>(1)</sup>Pour saisir le nom : les touches du clavier numérique comportent des lettres que vous pouvez afficher par appuis successifs (exemple : appuyer 2 fois de suite sur la touche 8 pour afficher la lettre 'U'.)

Maintenir la touche # enfoncée pour passer du mode minuscules au mode majuscules et du mode majuscules au mode chiffres (abc → ABC → 123 → abc).

Utiliser les touches de navigation pour déplacer le curseur dans le texte.

*Effacer* : appuyer sur cette touche programmable pour supprimer un caractère.









### 8.13.3 Supprimer un contact

	<ul style="list-style-type: none"> <li>Sélectionner le contact à supprimer.</li> <li>Valider (appuyer sur la touche OK ou la touche programmable : <i>Sélect.</i>).</li> </ul>
	<ul style="list-style-type: none"> <li><i>Plus</i></li> </ul>
	<ul style="list-style-type: none"> <li><i>Supprimer contact</i></li> <li>Valider (appuyer sur la touche OK ou la touche programmable : <i>Sélect.</i>).</li> </ul>
	<ul style="list-style-type: none"> <li><i>Oui (Non : pour supprimer).</i></li> </ul>
	<ul style="list-style-type: none"> <li>Revenir au repos.</li> </ul>





Pour effacer tous les contacts, sélectionner : Supp. ts contacts

## 8.14 Gestion des appels directs

### 8.14.1 Ajouter un contact à une touche de numérotation abrégée

		Accès rapide :
	<ul style="list-style-type: none"> <li>Accéder au MENU.</li> </ul>	
	<ul style="list-style-type: none"> <li><i>Contacts</i></li> </ul>	
	<ul style="list-style-type: none"> <li>Sélectionner le contact à affecter à une touche de numérotation abrégée.</li> <li>Valider (appuyer sur la touche OK ou la touche programmable : <i>Sélect.</i>).</li> </ul>	
	<ul style="list-style-type: none"> <li><i>Plus</i></li> </ul>	
	<ul style="list-style-type: none"> <li><i>Numéro abrégé</i></li> <li>Valider (appuyer sur la touche OK ou la touche programmable : <i>Sélect.</i>).</li> </ul>	
	<ul style="list-style-type: none"> <li>Sélectionner une touche de numérotation abrégée vide.</li> </ul>	
	<ul style="list-style-type: none"> <li>Ajouter le contact à la touche de numérotation abrégée sélectionnée (appuyer sur la touche OK ou la touche programmable : <i>Ajouter</i>).</li> </ul>	





### 8.14.2 Supprimer les touches d'appel direct programmées

	<ul style="list-style-type: none"> <li>• Accéder aux numéros abrégés personnels (appui long).</li> </ul>
	<ul style="list-style-type: none"> <li>• Sélectionner la touche de numérotation abrégée à supprimer.</li> </ul>
	<ul style="list-style-type: none"> <li>• <i>Suppr.</i></li> </ul>
	<ul style="list-style-type: none"> <li>• Revenir au repos.</li> </ul>





### 8.15 Appeler un second correspondant

Il est possible d'effectuer un second appel en cours de communication. Utiliser l'une des solutions suivantes pour effectuer un second appel :





- Composer le numéro

	<ul style="list-style-type: none"> <li>• Vous êtes en conversation avec un appelant.</li> </ul>
	<ul style="list-style-type: none"> <li>• Appuyer sur la touche décrocher.</li> </ul>
	<ul style="list-style-type: none"> <li>• Composer le numéro.</li> </ul>
	<ul style="list-style-type: none"> <li>• Passer l'appel.</li> <li>• Le premier correspondant est mis en attente.</li> </ul>

- Composer un numéro depuis le répertoire personnel

	<ul style="list-style-type: none"> <li>• Accéder aux annuaires.</li> </ul>
	<ul style="list-style-type: none"> <li>• <i>Répertoire</i></li> <li>• Valider l'accès au 'répertoire personnel'.</li> </ul>
	<ul style="list-style-type: none"> <li>• Sélectionner le correspondant à appeler.</li> </ul>
	<ul style="list-style-type: none"> <li>• Passer l'appel.</li> </ul>

- Composer un numéro depuis l'annuaire de l'entreprise

	<ul style="list-style-type: none"> <li>• Accéder aux annuaires.</li> </ul>
	<ul style="list-style-type: none"> <li>• <i>Répertoire central</i></li> <li>• Valider l'accès à l'annuaire central.</li> </ul>
	<ul style="list-style-type: none"> <li>• Entrer la première lettre du nom de famille de votre contact.</li> <li>• Valider.</li> </ul>
	<ul style="list-style-type: none"> <li>• Sélectionner le nom recherché.</li> </ul>
	<ul style="list-style-type: none"> <li>• Passer l'appel.</li> </ul>

Dans le cas de réponses multiples, il est possible d'affiner la recherche en complétant la saisie avec les lettres successives (deuxième, troisième...) du nom recherché.

## 8.16 Basculer entre les appels (Va-et-Vient)



- Il est possible d'effectuer un second appel en cours de communication.

## 8.17 Transférer un appel

En communication, pour transférer votre correspondant sur un autre poste :

Vous êtes en communication avec un premier correspondant. Un second appel est en attente.



- Raccrocher.

## 8.18 Recevoir un deuxième appel

Vous êtes en communication et un correspondant essaie de vous joindre.



- Appuyer sur la touche étoile.
- Le premier correspondant est mis en attente.



- Appuyer sur la touche étoile pour récupérer le premier correspondant.

## 8.19 Envoyer des signaux DTMF

En cours de conversation, vous devez parfois émettre des codes en fréquences vocales, par exemple dans le cadre d'un serveur vocal, d'un standard automatique ou d'un répondeur consulté à distance. Pour cela :



- Appuyer sur la touche étoile (appui long).

## 8.20 Lire les nouveaux messages texte



- Accéder au MENU.



- *Messages*  
Accéder au portail de messagerie.



- Sélectionner l'icône ' messages à lire '.



- Sélectionner le message à lire.
- Confirmer.

## 8.21 Envoyer de nouveaux messages texte



- Accéder au MENU.



- *Messages*  
Accéder au portail de messagerie.





- *Nouv. message*









- Rédigez votre message.







	<ul style="list-style-type: none"> <li>• <i>Envoi</i></li> </ul>
	<ul style="list-style-type: none"> <li>• <i>Entrer le numéro</i> : entrer directement le numéro de téléphone du destinataire,.</li> <li>• <i>Répertoire</i> : sélectionner le destinataire dans la liste des contacts,.</li> <li>• <i>Appels</i> : sélectionner le destinataire dans le journal des appels.</li> </ul>

## 8.22 Envoyer des messages prédéfinis



	<ul style="list-style-type: none"> <li>• Accéder au MENU.</li> </ul>
	<ul style="list-style-type: none"> <li>• <i>Messages</i> Accéder au portail de messagerie.</li> </ul>
 	<ul style="list-style-type: none"> <li>• Sélectionner l'icône de messages prédéfinis.</li> </ul>
	<ul style="list-style-type: none"> <li>• Sélectionner le message prédéfini à envoyer.</li> </ul>
	<ul style="list-style-type: none"> <li>• <i>Entrer le numéro</i> : entrer directement le numéro de téléphone du destinataire,.</li> <li>• <i>Répertoire</i> : sélectionner le destinataire dans la liste des contacts,.</li> <li>• <i>Appels</i> : sélectionner le destinataire dans le journal des appels.</li> </ul>

## 8.23 Écouter les nouveaux messages vocaux

	<ul style="list-style-type: none"> <li>• Accéder au MENU.</li> </ul>
	<ul style="list-style-type: none"> <li>• <i>Messages</i> Accéder au portail de messagerie.</li> </ul>
 	<ul style="list-style-type: none"> <li>• Sélectionner l'icône de messages vocaux.</li> </ul>
	<ul style="list-style-type: none"> <li>• <i>Ecouter msg voc.</i></li> </ul>
	<ul style="list-style-type: none"> <li>• Suivre les instructions enregistrées.</li> </ul>

Pour écouter les messages vocaux, il convient d'entrer le numéro de la boîte vocale dans l'option Numéro de boîte vocale. Au besoin, contacter l'administrateur système.

## 8.24 Renvoi immédiat vers un numéro



	
	<ul style="list-style-type: none"> <li>• Entrer le code de la fonction : Renvoi immédiat.</li> </ul>
	<ul style="list-style-type: none"> <li>• Entrer le numéro de destination.</li> </ul>

En fonction de votre système et de sa configuration vous pouvez entendre une tonalité spécifique au combiné après avoir programmé un renvoi d'appel.

Code pour associer cette fonction à une touche de numérotation rapide : Renvoi immédiat. + N° destinataire du renvoi.

Votre poste vous permet de programmer d'autres types de renvoi suivant le code entré : Délai renvoi sur non-réponse., Renvoi sélectif.



## 8.25 Renvoyer les appels vers votre service de messagerie vocale

	
	<ul style="list-style-type: none"> <li>• Entrer le code de la fonction correspondant au type de renvoi à programmer.</li> </ul>
	<ul style="list-style-type: none"> <li>• Entrer le numéro de la boîte vocale.</li> </ul>

lorsque votre poste est renvoyé, vous entendez une tonalité particulière après avoir décroché.

Code pour associer cette fonction à une touche de numérotation rapide : Transférer. + Voicemail number.

## 8.26 Désactiver le renvoi





	
	<ul style="list-style-type: none"> <li>• Entrer le code du renvoi à annuler.</li> </ul>

Si vous avez défini un renvoi à une touche de numérotation rapide, vous pouvez annuler ce renvoi par un appui long sur cette touche.





Vous pouvez également annuler un renvoi en programmant un autre type de renvoi.

## 8.27 Personnaliser et régler votre téléphone





### 8.27.1 Choisir votre mélodie

	<ul style="list-style-type: none"> <li>• Accéder au MENU.</li> </ul>
	<ul style="list-style-type: none"> <li>• <i>Paramètres audio</i></li> </ul>
	<ul style="list-style-type: none"> <li>• <i>Sonnerie externe / Sonnerie interne</i></li> <li>• Valider (appuyer sur la touche OK ou la touche programmable : <i>Sélect.</i>).</li> </ul>
	<ul style="list-style-type: none"> <li>• Sélectionner la mélodie de votre choix (Vous pouvez lancer/arrêter la lecture de la sonnerie).</li> <li>• Valider.</li> </ul>
	<ul style="list-style-type: none"> <li>• Revenir au repos.</li> </ul>



### 8.27.2 Régler le volume de la sonnerie



	<ul style="list-style-type: none"> <li>• Accéder au MENU.</li> </ul>
	<ul style="list-style-type: none"> <li>• <i>Paramètres audio</i></li> </ul>
	<ul style="list-style-type: none"> <li>• <i>Volume sonnerie</i></li> <li>• Valider (appuyer sur la touche OK ou la touche programmable : <i>Sélect.</i>).</li> </ul>
	<ul style="list-style-type: none"> <li>• Augmenter / diminuer le volume.</li> <li>• Valider (appuyer sur la touche OK ou la touche programmable : <i>OK</i>).</li> </ul>
	<ul style="list-style-type: none"> <li>• Revenir au repos.</li> </ul>

### 8.27.3 Sélection de la langue

	<ul style="list-style-type: none"> <li>• Accéder au MENU.</li> </ul>
	<ul style="list-style-type: none"> <li>• <i>Paramètres</i></li> </ul>
	<ul style="list-style-type: none"> <li>• <i>Langue</i></li> <li>• Sélectionner la langue de votre choix.</li> <li>• Valider (appuyer sur la touche OK ou la touche programmable : <i>Sélect.</i>).</li> </ul>
	<ul style="list-style-type: none"> <li>• Revenir au repos.</li> </ul>

### 8.27.4 Autres fonctions :





	<ul style="list-style-type: none"> <li>• Accéder au MENU.</li> </ul>
	<ul style="list-style-type: none"> <li>• <i>Paramètres audio</i></li> </ul>
	<ul style="list-style-type: none"> <li>• <i>Vibrer/Sonner</i> : vous pouvez paramétrer le vibreur et la sonnerie selon vos besoins.</li> <li>• <i>Sonnerie progress</i> : activer ou désactiver la sonnerie progressive (Sonnerie progressive) (<i>Marche / Arrêt</i>).</li> <li>• <i>Tonalité touches</i> : définir les bips clavier (éteint, clic ou tonalité).</li> <li>• <i>Tonalité message</i> → <i>Sonnerie message</i> : définir la sonnerie lorsque vous recevez un nouveau message.</li> <li>• <i>Tonalité message</i> → <i>Vol. sonnerie msg</i> : définir le niveau de la sonnerie lorsque vous recevez un nouveau message.</li> <li>• <i>Avert. couverture</i> : activer ou désactiver l'émission d'un bip lorsque votre téléphone n'est pas couvert par la zone du DECT (<i>Marche / Arrêt</i>).</li> <li>• <i>Bip chargeur</i> : activer ou désactiver l'émission d'un bip lors de la mise en place du combiné sur le chargeur (<i>Marche / Arrêt</i>).</li> <li>• <i>Sig. batterie faible</i> : pour activer ou désactiver l'émission d'un bip lorsque le niveau de batterie faible est atteint (<i>Marche / Arrêt</i>).</li> <li>• <i>Mode casque</i> : activer ou désactiver le mode casque (<i>Marche / Arrêt</i>). Lorsque cette fonction est activée, seul le casque sonne (s'il est branché).</li> <li>• <i>AGC</i> : activer ou désactiver le contrôle automatique du gain, pour améliorer le son en fonction de la qualité du signal audio (<i>Marche / Arrêt</i>).</li> <li>• <i>Raccourci sonner</i> : activer ou désactiver la touche sonnerie/vibreur pour passer rapidement au mode sonnerie/vibreur (<i>Marche / Arrêt</i>).</li> </ul>

	<ul style="list-style-type: none"> <li>• Valider (appuyer sur la touche OK ou la touche programmable : <i>Sélect.</i>).</li> </ul>
	<ul style="list-style-type: none"> <li>• Revenir au repos.</li> </ul>
	<ul style="list-style-type: none"> <li>• Accéder au MENU.</li> </ul>
	<ul style="list-style-type: none"> <li>• <i>Paramètres</i></li> </ul>
	<ul style="list-style-type: none"> <li>• <i>Touches</i> → <i>Verr. clavier auto</i> : activer ou désactiver le verrouillage automatique du clavier. Régler le délai avant que le clavier ne soit verrouillé (15, 30 ou 45 secondes, 1, 2, 3, 4 ou 5 minutes). Pour verrouiller le clavier lorsque l'écran est inactif, sélectionner : <i>verr. écran éteint</i>.</li> <li>• <i>Touches</i> → <i>2s répéter touche</i> : pour les personnes souffrant d'un handicap, allongement du délai de répétition associé à la touche d'appel par le nom.</li> <li>• <i>Ecran de veille</i> : activer ou désactiver l'écran de veille (<i>Marche / Arrêt</i>). Si l'économiseur d'écran est activé, l'heure et la date sont affichées lorsque le combiné est sur le chargeur.</li> <li>• <i>Paramètr. chargeur</i> → <i>Silence sur charg</i> : désactiver la sonnerie et/ou le vibreur lorsque le téléphone est sur son support de charge.</li> <li>• <i>Paramètr. chargeur</i> → <i>Réponse sur sortie</i> : activer ou désactiver le décrochage lors de l'interception pendant la charge du combiné (à placer sur le support de charge) (<i>Marche / Arrêt</i>).</li> <li>• <i>Heure et date</i> : définir le format de l'heure et de la date (<i>Format de l'heure / Format de la date</i>).</li> <li>• <i>Nom combiné</i> : vous pouvez définir un nom pour votre téléphone.</li> <li>• <i>Réponse auto</i> : définir comment répondre à un appel entrant : en appuyant sur la touche décrocher ou sur n'importe quelle touche, OU en répondant automatiquement à l'appel avec l'écouteur ou en mode mains libres (<i>Normal, Toute touche, Sur l'écouteur, En mains libres</i>).</li> <li>• <i>Sélect. système</i> : Sélectionner votre système téléphonique. Votre téléphone peut être programmé pour fonctionner sur 4 systèmes DECT différents (Alcatel-Lucent Enterprise ou GAP). Pour laisser le téléphone choisir le meilleur système, sélectionner : <i>Sélection auto</i>.</li> <li>• <i>Réinit. paramètres</i> : initialiser les paramètres et revenir aux paramètres par défaut.</li> <li>• <i>État</i> : pour afficher des informations du combiné telles que la version du logiciel, le niveau de la batterie,...</li> </ul>
	<ul style="list-style-type: none"> <li>• Valider (appuyer sur la touche OK ou la touche programmable : <i>Sélect.</i>).</li> </ul>
	<ul style="list-style-type: none"> <li>• Revenir au repos.</li> </ul>





La sélection est conservée même après extinction/mise en marche du téléphone. Le choix d'un système particulier correspond à un forçage sur un système spécifique. Ce choix doit être modifié si l'on désire changer de système. Le choix 'Sélection auto.' permet au téléphone de se connecter automatiquement lorsqu'il entre dans la zone de couverture d'un système. Si les systèmes programmés dans le téléphone ont des zones de couverture communes, le mobile se positionne sur le premier système trouvé.

## 8.28 Verrouiller votre poste (Verrouillage des touches)

Ce service vous permet de bloquer l'utilisation du téléphone.

 Ou  Ou 	Appui long.
	<ul style="list-style-type: none"> <li>• Sélectionner l'option de verrouillage.</li> <li>• Valider.</li> </ul>

Déverrouiller votre poste :

 Ou  Ou 	Appui long.
	entrer le code de déverrouillage (si un code de verrouillage a été utilisé).

## 9 Liste des accessoires

### 9.1 Clip ceinture

 <p>8254 DECT Handset</p>	<p>Votre téléphone est équipé d'une pince à l'arrière pour le porter à la ceinture.</p> <p>Vous pouvez retirer ce clip de ceinture et le remplacer par un cache spécifique. Le cache n'est pas fourni avec le combiné. Pour de plus amples informations, veuillez contacter votre partenaire commercial.</p>
 <p>8234 DECT Handset</p>	<p>Pour retirer le clip de ceinture, vous devez enlever deux vis à l'aide d'un tournevis cruciforme.</p> <p>Placer le cache à la place du clip de ceinture à l'aide des deux vis.</p>

### 9.2 Cache de clip de ceinture

	<p>Le cache du clip de ceinture est utilisé à la place du clip de ceinture. Le paquet contient 10 cache-attaches pour ceinture et 20 vis (3BN67376AA - vendu séparément).</p>
---	---

### 9.3 Paquet de clips pivotants de rechange

	<p>Le clip pivotant peut être utilisé à la place du clip de ceinture. Il permet de détacher/attacher rapidement le combiné de la ceinture. Le paquet contient un cache pour le clip pivotant, le clip pivotant et 2 vis (3BN67375AA - vendu séparément).</p>
---	--

## 9.4 Clip de ceinture de rechange

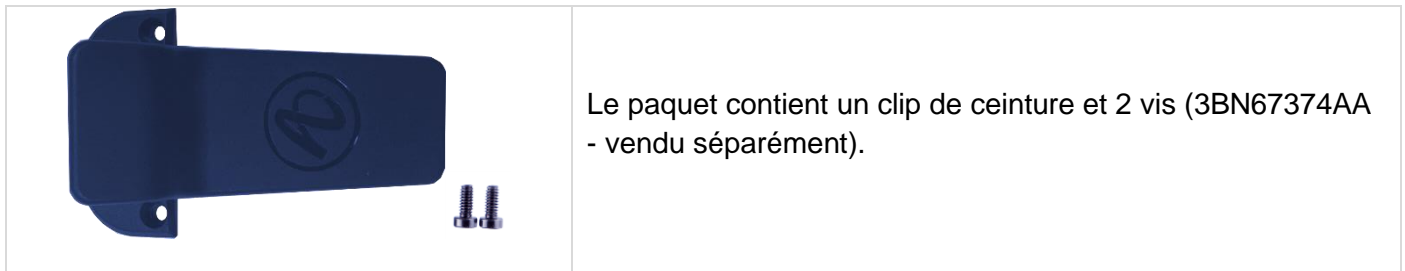

## 9.5 Étui vertical



## 9.6 Les chargeurs

Deux types de chargeurs peuvent être utilisés pour votre combiné. Les chargeurs sont vendus séparément.

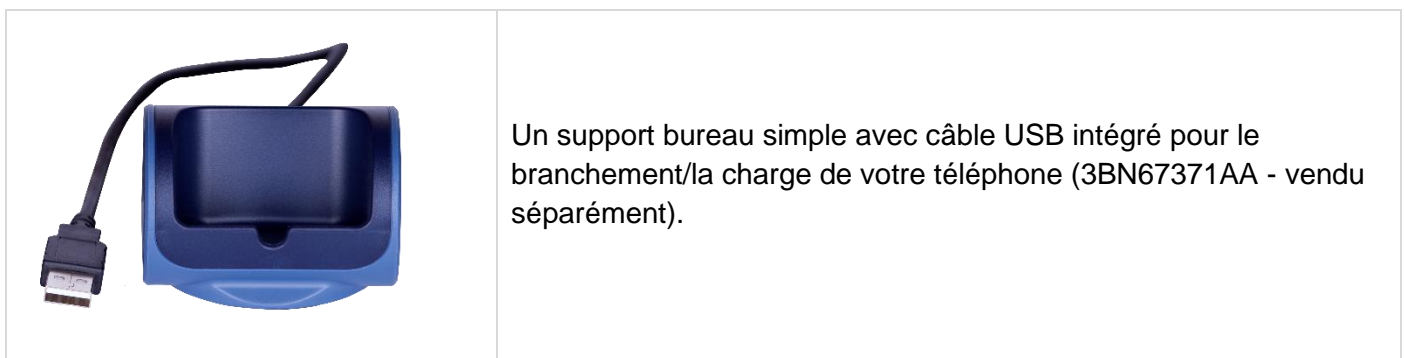





Un double chargeur de bureau avec câble USB intégré pour le branchement/la charge de votre téléphone et une batterie de rechange (3BN67372AA- vendu séparément).

### 9.6.1 Comment charger votre téléphone sur le support de bureau ?



Poser votre poste sur son support. Brancher le connecteur USB sur une prise 5V (adaptateur AC/DC, ordinateur,...). L'adaptateur AC/DC n'est pas fourni avec le téléphone. Contacter votre revendeur pour connaître les adaptateurs recommandés.

Le temps de charge dépend de la source d'alimentation où le câble USB est branché (ordinateur, adaptateur CA/CC, ...). Le temps de charge est habituellement inférieur à 3 heures. Le temps de charge dépend de la source d'alimentation où le câble USB est branché (ordinateur, adaptateur CA/CC, ...).

## 9.7 Alimentation



Utiliser l'adaptateur AC/DC recommandé avec le chargeur simple ou double. Lire la section ' conditions de fonctionnement ' au début du présent manuel.

### Caractéristiques de l'adaptateur secteur

- Entrée : 100-240V ~50/60Hz 200 mA.
- Sortie : 5.0V – 1000mA.

La prise secteur du chargeur doit être proche du support de charge et facilement accessible, afin de servir de dispositif de coupure de l'alimentation électrique.





## 9.8 Présentation de la batterie

### 9.8.1 Autonomie de votre téléphone





En veille dans la zone de couverture radio.	Jusqu'à 100 heures lorsque l'écran de veille est activé. Jusqu'à 200 heures sans écran de veille.
En conversation continue.	Jusqu'à 20 heures.

### 9.8.2 Première charge

Placer le téléphone dans le support de charge.	
	La batterie est en cours de chargement.
	La batterie est chargée.



La batterie n'atteint son rendement optimal qu'après une dizaine de cycles de charge/décharge. Ces batteries contenant des matières polluantes, ne pas les jeter à la poubelle mais les rapporter à un point de collecte spécialisé.

### 9.8.3 Niveau de charge de batterie

	> 66%
	33% - 66%
	10% - 33%
	< 10% Lorsque le niveau de charge de la batterie est inférieur à 5 %, vous ne pouvez recevoir que des appels.

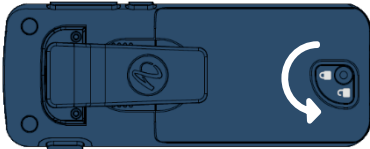
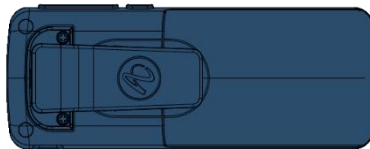
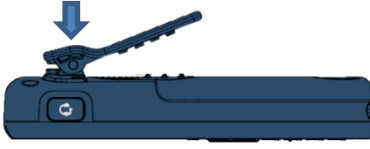
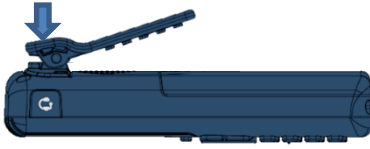
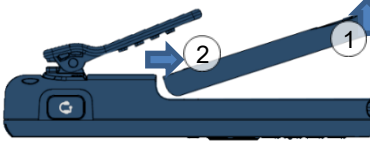
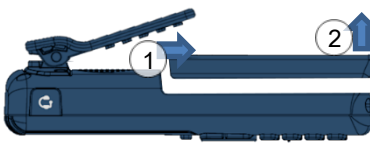
### 9.8.4 Placer ou retirer la batterie du téléphone

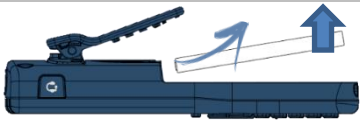
	8254 DECT Handset	8234 DECT Handset
Le couvercle du 8254 contient un verrou qui l'empêche de s'ouvrir, par exemple lors d'une chute. Il faut d'abord déverrouiller le couvercle. Cette étape n'est pas nécessaire pour le 8234 DECT Handset.		
Si le clip de ceinture est installé, vous devez le soulever et le maintenir dans cette position pendant l'installation de la batterie ou son remplacement.		
Soulever le capot.		

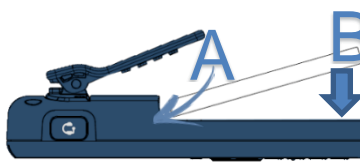
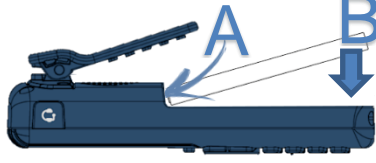
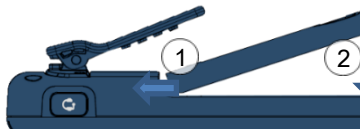
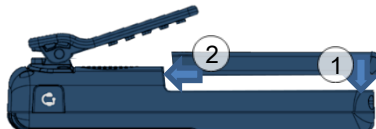
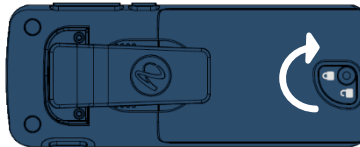
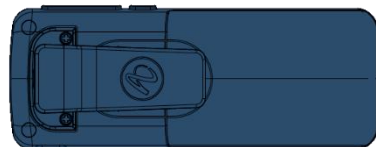
	8254 DECT Handset	8234 DECT Handset
Pour retirer la batterie : Soulever la batterie du compartiment.		
Mettre en place la batterie : <ul style="list-style-type: none"> <li>Positionner le côté 'connecteurs' de la batterie comme indiqué sur le dessin (A).</li> <li>Terminer l'installation de la batterie dans son logement en appuyant tel que décrit sur le dessin (B).</li> </ul>		
Repositionner le capot.		
Si un 8254 DECT Handset est utilisé, il faut s'assurer que le verrou est correctement positionné.		

## 9.9 Casque / micro externe

Une prise de type Jack de 3.5 mm pour casque ou micro externe se trouve sur le côté du poste. Contactez votre détaillant pour plus d'informations sur les casques disponibles.

La prise jack est protégée par une housse. Soulever la housse pour brancher le connecteur jack. Le connecteur jack possède 4 sorties jack de 3,5 mm (normes TRRS : CTIA).

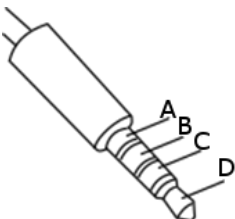
Prise Jack - Normes CTIA	
	<b>A Microphone</b>
	<b>B Terre</b>
	<b>C Audio (droit)</b>
	<b>D Audio (gauche)</b>

## 9.10 Nettoyer et désinfecter votre téléphone

Le présent chapitre fournit des instructions de nettoyage ou de désinfection des terminaux Alcatel-Lucent Enterprise afin de protéger les produits et d'optimiser les performances. Le résultat final dépendra des procédures personnelles de chaque utilisateur, pour lesquelles ALE ne peut être tenu responsable.

- Porter des gants lors du nettoyage des produits.
- Ne pas utiliser de produits chimiques agressifs tels que de la javel, du peroxyde, de l'acétone, de l'acide éthylique, du chlorure de méthyle, de l'ammoniac ou des nettoyeurs à usages multiples pour nettoyer les surfaces en plastique, en métal, en caoutchouc ou d'écrans.
- Essuyer les produits avec un chiffon propre, sec, en microfibres et non abrasif.
- Vaporiser la solution de nettoyage sur le chiffon avant de nettoyer le produit.
- Utiliser des lingettes pré-humidifiées ou humidifier (mais ne pas mouiller) un chiffon doux et stérile avec l'agent agréé. Ne jamais pulvériser ou verser d'agents chimiques directement sur l'appareil, car le liquide peut tacher le produit ou s'infiltrer à l'intérieur et endommager le matériel.
- Ne pas autoriser la mise en commun des liquides.
- ALE recommande d'utiliser une solution d'éthanol à 70% pour tous les terminaux ALE câblés et sans fil.
- Désinfection quotidienne : jusqu'à 5 désinfections par jour.
- Essuyer de façon intensive lors du nettoyage ou de la désinfection risque d'endommager la surface de l'appareil.

ALE recommande d'attribuer un terminal sans fil dédié à chaque collaborateur plutôt que de partager les équipes sur les terminaux, ainsi que de remplacer le combiné des terminaux câblés pour chaque collaborateur.

# 10 Spécifications techniques

	<b>8254 DECT Handset</b>	<b>8234 DECT Handset</b>
Hauteur	126 mm (4.96 in)	118.9 mm (4.66 in)
Largeur	48.3 mm (1.89 in)	48.3 mm (1.89 in)
Profondeur	21 mm (7,87 in)	21 mm (7,87 in)
Poids	132 g (avec batterie et clip ceinture)	117 g (avec batterie et clip ceinture)
Couleur	Bleu	Bleu
Écran	Écran couleur TFT de 1,77 pouce avec rétroéclairage, 128x160 pixels minimum (116 dpi), jusqu'à 65000 couleurs	Écran couleur TFT de 1,77 pouce avec rétroéclairage, 128x160 pixels minimum (116 dpi), jusqu'à 65000 couleurs
Conditions de fonctionnement	-15° C to +55° C (5° F to 131° F)	-15° C to +55° C (5° F to 131° F)
Température de charge	+5°C to +40°C (41°F to 104°F)	+5°C to +40°C (41°F to 104°F)

# 11 Information de Commande

---

Cette liste n'est pas exhaustive et peut être modifiée à tout moment.

8254 DECT Handset	3BN67370AA
8234 DECT Handset	3BN67378AA
82x4 DECT Handset desktop charger	3BN67371AA
82x4 DECT Handset dual desktop charger	3BN67372AA
82x4 DECT Handset belt clip	3BN67374AA
82x4 DECT Handset swivel clip	3BN67375AA
82x4 DECT Handset belt clip cover (boîte de 10)	3BN67376AA
8254 DECT Handset vertical pouch	3BN67373AA
8234 DECT Handset vertical pouch	3BN67379AA
Battery	3BN67332AA
Power Supply Europe	3BN67335AA
Power Supply WW	3BN67336AA
Firmware downloader tool	3BN67339AB

## 12 Déclaration de conformité

Cet équipement utilise une gamme de fréquences DECT qui varie en fonction des pays : 1880 - 1900 MHz en Europe, 1920 - 1930 MHz aux États-Unis/Canada, 1910 - 1930 MHz en Amérique latine, 1910 - 1920 MHz au Brésil. La puissance isotrope rayonnée équivalente à l'antenne est inférieure à 110 mW ou 250 mW (en fonction du pays).

La déclaration de conformité s'obtient auprès de :

ALE International 32 avenue Kléber – 92700 Colombes, France  
ebg\_global\_supportcenter@al-enterprise.com

### EUROPE

Cet équipement est conforme aux exigences essentielles et aux autres dispositions pertinentes des directives suivantes : 2014/53/EU (RED), 2011/65/EU (RoHS) et son amendement 2015/863 (EU).

### USA et Canada

Le combiné est conforme à l'article 15 des réglementations de la FCC, au RSS exempt de licence d'Innovation, Sciences et Développement économique Canada, à l'article 68 des réglementations de la FCC ainsi qu'à l'article V de la norme IC CS-03 d'Industrie Canada (FCC ID : T7HCT8234 IC ID : 4979BCT8234). Le numéro d'enregistrement ACTA est : T7HW4NANCT8234. Les chargeurs sont conformes à l'article 15 des réglementations de la FCC ainsi qu'avec l'ICES-003 d'Industry Canada.

Son fonctionnement est soumis aux deux conditions suivantes : (1) cet équipement ne doit causer aucune interférence nuisible et (2) cet équipement doit supporter toutes les interférences reçues, y compris les interférences entraînant des effets non voulus.

### Exposition aux ondes électromagnétiques

Cet appareil a été conçu et fabriqué de façon à ne pas excéder les limitations d'émission d'énergie de fréquence radio en SAR (Specific Absorption Rate) établies par les différents pays concernés.

Pour l'Europe/l'Australie :

- 8254 DECT Handset : la valeur DAS mesurée est égale à 0.05 W/kg (tête) / 0.05 W/kg (corps) (la limite globalement acceptée étant de 2 W/kg sur 10g).
- 8234 DECT Handset : la valeur DAS mesurée est égale à 0.035 W/kg (tête) / 0.024 W/kg (corps) (la limite globalement acceptée étant de 2 W/kg sur 10g).

Pour les États-Unis/le Canada :

- 8254 DECT Handset : la valeur DAS mesurée est égale à 0.05 W/kg (tête) / 0.05 W/kg (corps) (la limite globalement acceptée étant de 1,6 W/kg sur 1g).
- 8234 DECT Handset : la valeur DAS mesurée est égale à 0.04 W/kg (tête) / 0.02 W/kg (corps) (la limite globalement acceptée étant de 1,6 W/kg sur 1g).

### Instructions pour l'utilisateur

Plage de température ambiante d'utilisation : -15°C à 55°C (5°F à 131°F). Ne chargez pas la batterie lorsque la température ambiante est supérieure à 40° C ou inférieure à 5° C (supérieure à 104° F ou inférieure à 41 °F). Cet appareil est compatible avec l'utilisation de prothèses auditives (HAC).

### Protection contre les chocs acoustiques

Le niveau de pression acoustique maximale pour le combiné est conforme aux normes européenne, américaine et australienne.

**Directive 2003/10/CE spécifiant les risques liés au bruit au travail**

La sonnerie contribue au bruit global journalier. Pour réduire le niveau sonore, il est conseillé de : diminuer le volume, programmer une sonnerie progressive.

**Elimination**

La collecte de ces produits en fin de vie doit être opérée de manière sélective et spécifique à l'équipement électronique et aux batteries.

Les batteries défectueuses doivent être déposées dans un point de collecte d'élimination des déchets chimiques.

**Documents associés**

ces consignes de sécurité et informations réglementaires, ainsi que la documentation utilisateur, sont disponibles dans d'autres langues sur le site Web suivant : <https://www.al-enterprise.com/products>.

[www.al-enterprise.com/fr-fr](http://www.al-enterprise.com/fr-fr) Le nom et le logo d'Alcatel-Lucent sont des marques commerciales de Nokia utilisées sous licence par ALE. Pour en savoir plus sur les marques utilisées par les sociétés affiliées de la Holding ALE, veuillez consulter : [www.al-enterprise.com/fr-fr/documentation-juridique/marques-copyright](http://www.al-enterprise.com/fr-fr/documentation-juridique/marques-copyright). Toutes les autres marques sont la propriété de leurs titulaires respectifs. Ni la Holding ALE ni ses sociétés affiliées ne peuvent être tenues responsables de l'éventuelle inexactitude des informations contenues dans ce document, qui sont sujettes à modification sans préavis. © Copyright 2021 ALE International, ALE USA Inc. Tous droits réservés dans tous les pays.

8254 DECT Handset <sup>(1)</sup>

8234 DECT Handset

## Description du poste

1		<ul style="list-style-type: none"> <li>Effectuer un appel.</li> <li>Prendre l'appel.</li> <li>Appui long (fonction dépendante du système) : numérotation du dernier numéro composé ou accès à la liste des derniers numéros composés.</li> <li>Passer d'un correspondant à l'autre (va-et-vient).</li> </ul>
2		<ul style="list-style-type: none"> <li>Couper la sonnerie.</li> <li>A raccroché.</li> <li>Appui long : mettre le téléphone en marche / éteindre votre téléphone.</li> </ul>
3		<ul style="list-style-type: none"> <li>Accéder au MENU.</li> <li>Retour à la page d'accueil.</li> </ul>
4		<ul style="list-style-type: none"> <li>Revenir au menu précédent.</li> <li>Effacer un caractère.</li> <li>Effacer un champ complet.</li> </ul>
5		<ul style="list-style-type: none"> <li>Appui court sur la touche OK : confirmer.</li> <li>Appui long sur la touche OK<sup>(2)</sup> : appel d'urgence si des alarmes sont configurées.</li> <li>Flèches gauche, droite, haut, bas : naviguer.</li> <li>Accéder au MENU : appuyer sur la touche 'OK' pour ouvrir directement le menu associé à l'état du combiné (selon l'icône d'état sélectionnée - messagerie vocale, appel en absence, sonnerie...).</li> </ul>
6		<ul style="list-style-type: none"> <li>Touches programmables fixes. Les icônes suivantes sont affichées en fonction de l'état du combiné. Sélectionner la touche programmable pour accéder à la fonction.</li> </ul>
		<ul style="list-style-type: none"> <li>Appui court : accéder au répertoire d'entreprise (accéder à la fonction d'appel par nom).</li> <li>Appui long : connaître le numéro de votre téléphone.</li> </ul>
		<ul style="list-style-type: none"> <li>Appui long en état Repos : Verrouiller/déverrouiller votre téléphone.</li> </ul>
		<ul style="list-style-type: none"> <li>En communication : activer / désactiver la fonction muet (appui court). Il n'existe pas de fonction associée à cette touche en mode veille.</li> </ul>
		<ul style="list-style-type: none"> <li>Appui court en état Repos : accéder au paramétrage de la sonnerie et du vibreur.</li> <li>Appui long en état Repos : activer/Désactiver <sup>(1)</sup>.</li> </ul>
		<ul style="list-style-type: none"> <li>Appui court lors d'un appel entrant (sonnerie) : répondre à l'appel entrant en mode haut-parleur.</li> <li>Appui court en cours de conversation : activer / désactiver le haut-parleur.</li> </ul>
7		<ul style="list-style-type: none"> <li>Appui long (fonctions dépendantes du système) : accéder à l'annuaire personnel.</li> </ul>

8		<ul style="list-style-type: none"> <li>Appui court : augmenter le volume de la sonnerie au cours d'un appel entrant (4 étapes) ou augmenter le volume d'un écouteur ou du haut-parleur en cours de conversation (8 étapes).</li> <li>Appui long en cours de conversation : activer / désactiver le haut-parleur.</li> </ul>
9		<ul style="list-style-type: none"> <li>Appui court : réduire le volume de la sonnerie au cours d'un appel entrant (4 étapes) ou réduire le volume de l'écouteur ou du haut-parleur en cours de conversation (8 étapes).</li> <li>Appui long en cours de conversation : activer / désactiver la fonction muet.</li> </ul>
10		<ul style="list-style-type: none"> <li>Le comportement de cette touche dépend de la configuration du système.</li> <li>Si des alarmes sont configurées : appui long ou double : appels d'urgence ; Appui court en état Repos : appuyer sur cette touche pour rallumer l'écran lorsqu'il est en veille.</li> <li>Si les alarmes ne sont pas configurées : Appui long en état Repos : verrouiller/déverrouiller le clavier.</li> <li>Appui court en état Repos : appuyer sur cette touche pour rallumer l'écran lorsqu'il est en veille.</li> </ul>
10		<ul style="list-style-type: none"> <li>Appui long : verrouiller/déverrouiller le clavier.</li> <li>Appui court : appuyer sur cette touche pour rallumer l'écran lorsqu'il est en veille.</li> </ul>
11		<ul style="list-style-type: none"> <li>4 sorties jack de 3,5 mm (normes TRRS : CTIA).</li> </ul>
12	Voyant lumineux	<ul style="list-style-type: none"> <li>Vert fixe : le téléphone est sur son chargeur et la batterie est chargée.</li> <li>Rouge fixe : le téléphone est sur son chargeur et la batterie est en charge.</li> <li>Clignotement orange lent : événement téléphonique tel qu'un message non lu, un appel manqué, ...</li> <li>Clignotement orange rapide : appel entrant.</li> <li>Clignotement rouge lent : le téléphone est hors zone de couverture.</li> <li>Clignotement rouge rapide : signal de batterie faible (la batterie faible est signalée lorsque le niveau de la batterie atteint 10%). Placer le combiné sur son chargeur.</li> <li>Changement de couleur rapide : mettre à jour la version (Clignotant).</li> </ul>
13		<ul style="list-style-type: none"> <li>Fixer le clip pour accrocher le téléphone à votre ceinture. Vous pouvez retirer le clip et utiliser un couvercle à la place.</li> </ul>
14		<ul style="list-style-type: none"> <li>Le couvercle de la batterie. Le couvercle du 8254 contient un verrou qui l'empêche de s'ouvrir, par exemple lors d'une chute.</li> </ul>
15		<ul style="list-style-type: none"> <li>Écouteur à large bande.</li> </ul>
16		<ul style="list-style-type: none"> <li>Microphone à large bande.</li> </ul>

<sup>(1)</sup> Le modèle précédent du combiné 8254 DECT Handset ne possède pas de touche d'alarme rouge mais une touche de verrouillage. Dans ce cas, le comportement de la touche de verrouillage est identique à celui de la touche d'alarme rouge si le firmware est mis à jour <sup>(2)</sup> Disponible uniquement sur le combiné 8254 DECT Handset <sup>(3)</sup> En fonction des réglages du combiné.

## Charger la batterie du téléphone

Placer le combiné dans le support face à vous. Si vous avez un double chargeur et une batterie de rechange, placer un pack batterie de rechange dans la fente arrière, contacts de chargement vers le bas. Pousser la batterie de rechange vers l'avant et vers le bas sous le clip pour la maintenir en charge. Brancher le câble USB dans l'adaptateur AC/DC. Brancher l'adaptateur AC/DC sur l'alimentation secteur. L'adaptateur AC/DC n'est pas fourni avec le téléphone. Contacter votre revendeur pour connaître les adaptateurs recommandés. Selon la configuration du combiné, un bip est émis lors du démarrage de la charge. L'icône de l'état de la batterie clignote et la LED s'allume. Charger régulièrement le téléphone. Le téléphone peut être en position arrêt ou marche. Si le téléphone est inutilisé et reste hors du chargeur pendant plusieurs semaines, retirer sa batterie et la ranger à part.

Le temps de charge est habituellement inférieur à 3 heures. Le temps de charge dépend de la source d'alimentation où le câble USB est branché (ordinateur, adaptateur CA/CC, ...).

Le temps de charge de la batterie de rechange est généralement de 6 heures.



### Icônes d'état

Les icônes d'états sont présents sur l'écran d'accueil et informent sur l'état du poste.

	Niveau de charge de batterie ( >  >  > ).
	En charge (Icône clignotante).
	Nouvel (eaux) événement (s) - demande de rappel, messagerie vocale, messagerie texte, appel manqué.
	Vibreuse actif.
	Sonnerie activée.
	Sonnerie coupée.
	Progressive ringing enabled.
	Haut-parleur activé (en conversation).
	Muet activé (en conversation).
	Poste verrouillé.
	Renvoi d'appel activé.
	rendez-vous programmé.
	Qualité de réception radio - Mode de puissance standard.
	Qualité de réception radio - Mode de puissance 50mW.

Vous pouvez obtenir des précisions sur les icônes d'états grâce aux info-bulles qui apparaissent lorsque vous utilisez le navigateur sur l'écran d'accueil.



### Icônes du MENU

	Accéder au MENU. Il permet d'accéder à toutes les fonctions offertes par votre système.
Les icônes dépendent du système connecté. Certaines icônes risquent de ne pas s'afficher sur votre téléphone. Toutes les icônes sont décrites dans leur état non sélectionné. Lorsqu'elles sont sélectionnées, les icônes sont affichées en blanc sur un fond bleu.	
	Gérer votre répertoire personnel et accéder à l'annuaire de l'entreprise.
	Rappeler l'un des derniers numéros composé.
	Rediriger vos appels vers la messagerie vocale ou un autre numéro. Annuler tous les renvois.
	Accéder au portail de messagerie. Consulter et envoyer des messages vocaux et textes. Accéder au journal des appels.

	Répondre à un appel destiné à un autre poste.
	Fixer un rendez-vous ou un rendez-vous permanent.
	Verrouiller / déverrouiller poste.
	Accéder à la configuration des services du combiné (mélodie, niveau de sonnerie, réponse automatique, langue, mot de passe).
	Accéder aux paramètres généraux du téléphone (paramètres audio, touches, écran de veille, paramètres de la station d'accueil, langue, sélection du système, réinitialisation des paramètres, état).
	Installation (mot de passe protégé).

Le menu suivant est disponible uniquement sur le 8254 DECT Handset :

Menu de paramétrage des alarmes (mot de passe protégé).

### Icônes d'appel

	Envoyer un appel. L'exemple est donné pour le premier appel (ligne 1).
	Recevoir un appel. L'exemple est donné pour le premier appel (ligne 1).
	Appel en attente. L'exemple est donné pour le premier appel (ligne 1). Lorsque vous passez un deuxième appel, votre premier contact est mis en attente.
	Envoyer un appel. L'exemple est donné pour le premier appel (ligne 1).
	Envoyer des messages texte.
	Accéder aux répertoires.
	Transférer un appel.
	Passer en fréquence vocale.
	Etablir une conférence.
	Renvoi immédiat.
	Renvoyer vos appels vers votre messagerie vocale.
	Annuler le renvoi.
	Parquer une communication externe.
	Options supplémentaires (Fonctions dépendantes du système).
	Garde manuelle.
	Annuler 2nd appel.
	Envoyer un appel.

### Fonctionnalités

Accéder au portail de messagerie.	
Les appels entrants répondus. Recomposer (Appui long). Envoyer l'appel. Passer d'un correspondant à un autre correspondant que vous avez appelés (deux appels sortants). Ignorer l'appel. Terminer l'appel.	
Passer un appel depuis votre annuaire personnel (PersSpDial). Appeler votre correspondant à partir de son nom (annuaire de l'entreprise). Programmer votre répertoire personnel (N° Individuel).	
Appeler depuis le journal d'appels (Tous les appels entrants, sortants ou manqués figurent dans le journal d'appel).	
Consulter les messages texte. Envoyer des messages texte.	
Consulter votre boîte vocale. Envoyer un message vocal à un destinataire / une liste de diffusion.	
Renvoyer vos appels vers un autre numéro.	
Renvoyer les appels vers votre boîte vocale.	
Différents types de renvois.	
Annuler tous les renvois.	
Transférer un appel.	
Etablir une conférence.	
Passer en fréquence vocale.	
Assistant personnel	
Modifier votre mot de passe.	
Choisir la langue.	
Choisir la mélodie.	
Régler le volume de la sonnerie.	
Accéder au paramétrage de la sonnerie et du vibreur.	
Votre numéro de téléphone.	
Programmer un rappel de rendez-vous.	
Verrouillage des fonctions sur votre terminal.	



8254 DECT Handset (1)

8234 DECT Handset

## Description du poste

- |   |  |  |
|---|--|--|
| 1 |  | <ul style="list-style-type: none"> <li>Effectuer un appel.</li> <li>Prendre l'appel.</li> <li>Appui long (fonction dépendante du système) : numérotation du dernier numéro composé ou accès à la liste des derniers numéros composés.</li> <li>Passer d'un correspondant à l'autre (va-et-vient).</li> </ul> |
| 2 |  | <ul style="list-style-type: none"> <li>Couper la sonnerie.</li> <li>A raccroché.</li> <li>Appui long : mettre le téléphone en marche / éteindre votre téléphone.</li> </ul>  |
| 4 |  | <ul style="list-style-type: none"> <li>Revenir au menu précédent.</li> <li>Effacer un caractère.</li> <li>Effacer un champ complet.</li> </ul>   |
| 3 |  | <ul style="list-style-type: none"> <li>Accéder au MENU.</li> <li>Retour à la page d'accueil.</li> <li>OK : confirmer.</li> </ul>   |
| 5 |  | <ul style="list-style-type: none"> <li>Flèches gauche, droite, haut, bas : naviguer.</li> <li>Accéder au MENU : Appuyer sur la touche ' OK ' pour ouvrir directement le menu associé à l'état du combiné (selon l'icône d'état sélectionnée - messagerie vocale, appel en absence, sonnerie...).</li> </ul>  |
| 6 |  | <ul style="list-style-type: none"> <li>Touches programmables fixes. Les icônes suivantes sont affichées en fonction de l'état du combiné. Sélectionner la touche programmable pour accéder à la fonction.</li> </ul>   |
|   |  | <ul style="list-style-type: none"> <li>En mode veille ou en mode de communication : accéder au répertoire personnel ou à l'annuaire de l'entreprise.</li> </ul>  |
|   |  | <ul style="list-style-type: none"> <li>Appui long en état Repos : Verrouiller/déverrouiller votre téléphone.</li> </ul>  |
|   |  | <ul style="list-style-type: none"> <li>En mode veille : accéder au paramétrage de la sonnerie et du vibreur.</li> <li>En communication : activer / désactiver la fonction muet.</li> </ul>   |
|   |  | <ul style="list-style-type: none"> <li>En communication : activer / désactiver le haut-parleur.</li> </ul>   |
| 7 |  | <ul style="list-style-type: none"> <li>Il est possible d'effectuer un second appel en cours de communication.</li> <li>Reprendre le premier correspondant en cours de conversation avec un second.</li> </ul>  |











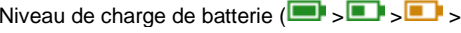



- |    |                 |  |
|----|-----------------|--|
| 8  |                 | <ul style="list-style-type: none"> <li>Appui court : augmenter le volume de la sonnerie au cours d'un appel entrant (8 étapes) ou augmenter le volume d'un écouteur ou du haut-parleur en cours de conversation (8 étapes).</li> <li>Appui long en cours de conversation : activer / désactiver le haut-parleur.</li> </ul>  |
| 9  |                 | <ul style="list-style-type: none"> <li>Appui court : réduire le volume de la sonnerie au cours d'un appel entrant (8 étapes) ou réduire le volume de l'écouteur ou du haut-parleur en cours de conversation (8 étapes).</li> <li>Appui long en cours de conversation : activer / désactiver la fonction muet.</li> </ul>   |
| 10 |                 | <ul style="list-style-type: none"> <li>Appui court : appuyer sur cette touche pour rallumer l'écran lorsqu'il est en veille.</li> <li>Appui long : verrouiller/déverrouiller le clavier.</li> </ul>  |
| 11 |                 | <ul style="list-style-type: none"> <li>Prise jack 3,5 mm pour le raccordement d'un casque ou le raccordement pour des opérations de maintenance.</li> </ul>  |
|    |                 | <ul style="list-style-type: none"> <li>Vert fixe : le téléphone est sur son chargeur et la batterie est chargée.</li> <li>Rouge fixe : le téléphone est sur son chargeur et la batterie est en charge.</li> </ul>  |
| 12 | Voyant lumineux | <ul style="list-style-type: none"> <li>Clignotement orange lent : événement téléphonique tel qu'un message non lu, un appel manqué, ...</li> <li>Clignotement orange rapide : appel entrant.</li> <li>Clignotement rouge lent : le téléphone est hors zone de couverture.</li> <li>Clignotement rouge rapide : signal de batterie faible (la batterie faible est signalée lorsque le niveau de la batterie atteint 10%). Placer le combiné sur son chargeur.</li> <li>Changement de couleur rapide : mettre à jour la version (Clignotant).</li> </ul> |
| 13 |                 | <ul style="list-style-type: none"> <li>Fixer le clip pour accrocher le téléphone à votre ceinture. Vous pouvez retirer le clip et utiliser un couvercle à la place.</li> </ul>   |
| 14 |                 | <ul style="list-style-type: none"> <li>Le couvercle de la batterie. Le couvercle du 8254 contient un verrou qui l'empêche de s'ouvrir, par exemple lors d'une chute.</li> </ul>  |
| 15 |                 | <ul style="list-style-type: none"> <li>Écouteur à large bande.</li> </ul>  |
| 16 |                 | <ul style="list-style-type: none"> <li>Microphone à large bande.</li> </ul>  |

(1) Le modèle précédent du combiné 8254 DECT Handset ne possède pas de touche d'alarme rouge mais une touche de verrouillage. Dans ce cas, le comportement de la touche de verrouillage est identique à celui de la touche d'alarme rouge si le firmware est mis à jour.





## Charger la batterie du téléphone







Placer le combiné dans le support face à vous. Si vous avez un double chargeur et une batterie de recharge, placer un pack batterie de recharge dans la fente arrière, contacts de chargement vers le bas. Pousser la batterie de recharge vers l'avant et vers le bas sous le clip pour la maintenir en charge. Brancher le câble USB dans l'adaptateur AC/DC. Brancher l'adaptateur AC/DC sur l'alimentation secteur. L'adaptateur AC/DC n'est pas fourni avec le téléphone. Contacter votre revendeur pour connaître les adaptateurs recommandés. Selon la configuration du combiné, un bip est émis lors du démarrage de la charge. L'icône de l'état de la batterie clignote et la LED s'allume. Charger régulièrement le téléphone. Le téléphone peut être en position arrêt ou marche. Si le téléphone est inutilisé et reste hors du chargeur pendant plusieurs semaines, retirer sa batterie et la ranger à part.

Le temps de charge est habituellement inférieur à 3 heures. Le temps de charge dépend de la source d'alimentation où le câble USB est branché (ordinateur, adaptateur CA/CC, ...). Le temps de charge de la batterie de recharge est généralement de 6 heures.

Icônes d'état	
Les icônes d'états sont présents sur l'écran d'accueil et informent sur l'état du poste.	
	Niveau de charge de batterie (  ).
	En charge (Icône clignotante).
	Nouvel (eaux) événement (s) - demande de rappel, messagerie vocale, messagerie texte, appel manqué.
	Appels manqués.
	Renvoi d'appel activé.
	Vibreux actif.
	Sonnerie activée.
	Sonnerie coupée.
	Sonnerie progressive activée.
	Haut-parleur activé (en conversation).
	Muet activé (en conversation).
	Qualité de réception radio - Mode de puissance standard.
	Qualité de réception radio - Mode de puissance 50mW.
Vous pouvez obtenir des précisions sur les icônes d'états grâce aux info-bulles qui apparaissent lorsque vous utilisez le navigateur sur l'écran d'accueil.	
	

Icônes du MENU	
	Accéder au MENU. Il permet d'accéder à toutes les fonctions offertes par votre système.
Les icônes dépendent du système connecté. Certaines icônes risquent de ne pas s'afficher sur votre téléphone. Tous les icônes sont décrits dans leur état non sélectionné. Lorsqu'ils sont sélectionnés, les icônes sont affichés en violet.	
	Messages Consulter et envoyer des messages vocaux et textes.
	Journal des appels Accéder au journal de tous les appels entrants, sortants et manqués.
	Répertoire Gérer votre répertoire personnel et accéder à l'annuaire de l'entreprise.
	Paramèt. Accéder aux paramètres généraux tels que le verrouillage automatique des touches, l'écran de veille, les paramètres de la station d'accueil, la langue, l'heure et la date, le nom du combiné, etc.
	Paramètres audio Accéder aux paramètres de sonnerie, de tonalité des touches et d'avertissement.
	Installer (mot de passe protégé) Installation.

Icônes d'appel	
	Envoyer un appel.
	Recevoir un appel.
	Annuler 2nd appel.
	Niveau acoustique de l'écouteur et du haut-parleur.

Fonctionnalités	
Accéder au portail de messagerie. Consulter et envoyer des messages vocaux et textes.	
Les appels entrants répondus. Recomposer (appui long). Envoyer l'appel.	
Désactiver la sonnerie. Terminer l'appel.	
Passer un appel depuis votre annuaire personnel (PersSpDial). Appeler votre correspondant à partir de son nom (annuaire de l'entreprise). Programmer votre répertoire personnel (N° Individuel). effectuer un appel à l'aide d'une touche de composition rapide (appui long sur la touche de numérotation abrégée (1 à 9)). Gestion des appels directs (appui long sur la touche programmable).	
Appeler depuis le journal d'appels (Tous les appels entrants, sortants ou manqués figurent dans le journal d'appel).	
Paramètres audio ( <i>Vibrer/Sonner, Sonnerie progress., Tonalité touches, Tonalité message, Avert. couverture, Bip chargeur, Sig. batterie faible, Mode casque, AGC, Raccourci sonner</i> ) Choisir votre mélodie. Régler le volume de la sonnerie.	
Accéder au paramétrage de la sonnerie et du vibreur.	
Sélection de la langue. Accéder au menu des paramètres du combiné (Nom combiné, Appels, Economiseur d'écran, Paramètr. chargeur, Réponse auto., ...).	